

# Chlazení

Chladicí a mrazicí stoly	294
Chladicí a mrazicí skříně	297
Chladicí a mrazicí skříně ENR / ENF	300
Chladicí a mrazicí podestavby	309
Výrobníky ledu	313



## Chladicí a mrazicí stoly

## Chladicí a mrazicí skříně

Chladicí a mrazicí stoly jsou vhodné do všech gastro provozů, které hledají kompaktní řešení nerezové pracovní plochy a chladicí nebo mrazicí techniky

v jednom. Základním rozlišujícím prvkem stolů je počet dveří jednotlivých modelů. V nabídce naleznete dvou, tří a čtyřdveřové stoly. V případě provozních požadavků lze dveře nahradit zásuvkovými sety. Úložný prostor je osazen lištami pro uchycení pojezdů pro uložení roštů o rozměrech GN 1/1. Potraviny se tak ukládají přímo na rošty nebo v gastronádobách. Horní desky stolů jsou nerezové a nabízejí ukončení zadní hrany desky bez zadního lemu nebo se zadním lemem. Možné vybavit chladicí jednotkou Green Line s až o 20% nižší spotřebou elektrické energie. Zařízení je možné dodat s ekologicky nezávadným plynem R290.

- **Celonerezové provedení**
- **Prostor pro uložení gastronádob velikosti GN 1/1**
- **Vysoká účinnost při venkovní teplotě až 43 °C**
- **Možné volit provedení na nožičkách, kolečkách nebo podestavbě**
- **Chladicí agregát vpravo, na objednání i vlevo, případně atypický prostorově úsporný rozměr s dělenou jednotkou**
- **Silná izolace o tloušťce 70 mm**
- **Elektronická řídicí jednotka**

Chladicí i mrazicí skříně pro všechny typy provozů o objemech od 560 litrů až po 1 300 litrů v několika řadách. K dispozici jsou skříně v celonerezovém provedení s agregátem umístěným nahoře. Jednotlivé komory nabízejí 2-4 zásuvy s rošty, které jsou výškově nastavitelné. Velkou výhodou všech uvedených skříní je funkce automatického rozmrazování a možnost otevírání dveří zprava nebo zleva, zároveň možné dodat s prosklenými dveřmi, případně dělenými na horní a dolní část. Chlazení úložného prostoru u všech modulů je pomocí nucené cirkulace vzduchu.

- **Celonerezové provedení**
- **Vysoká účinnost při venkovní teplotě až 43 °C**
- **Chladicí agregát nahoře**
- **Monobloková chladicí jednotka**
- **Silná izolace o síle 70 mm**
- **Elektronická řídicí jednotka**

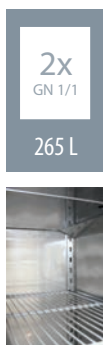

2x  
GN 1/1

265 L

### SCH 2D Stůl chladicí dvoudvřevý

63 900,-

- celone rezové provedení
- pro uložení GN 1/1
- provozní teplota -2 °C až +8 °C
- max. teplota okolí 43 °C
- chladicí agregát vpravo
- horní deska bez zadního lemu
- izolace o tloušťce 60 mm
- elektronická řídicí jednotka

Index	Model	mm š x h x v	kg	kW	V
00003899	SCH 2D	1380 x 700 x 850	100	0,35	230

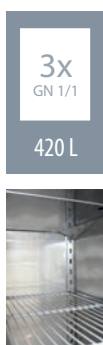

3x  
GN 1/1

420 L

### SCH 3D Stůl chladicí třídvřevý

75 900,-

- celone rezové provedení
- pro uložení GN 1/1
- provozní teplota -2 °C až +8 °C
- max. teplota okolí 43 °C
- chladicí agregát vpravo
- horní deska bez zadního lemu
- izolace o tloušťce 60 mm
- elektronická řídicí jednotka

Index	Model	mm š x h x v	kg	kW	V
00003910	SCH 3D	1880 x 700 x 850	120	0,45	230

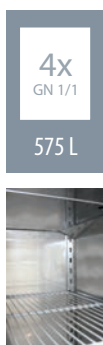

4x  
GN 1/1

575 L

### SCH 4D DH Stůl chladicí čtyřdvřevý

90 900,-

- celone rezové provedení
- pro uložení GN 1/1
- provozní teplota -2 °C až +8 °C
- max. teplota okolí 43 °C
- chladicí agregát vpravo
- horní deska 70 mm
- elektronická řídicí jednotka

Index	Model	mm š x h x v	kg	kW	V
00021218	SCH 4D DH	2380 x 700 x 850	150	0,56	230

Model		SCH 2D	SCH 3D	SCH 4D DH
SCH KOR	Korpus	00006518 44 900,-	00006519 45 900,-	00006520 59 900,-
D	Dveře - 1ks	00021249 4 990,-	00021249 4 990,-	00021249 4 990,-
ZS 2Z	Šuplíky -1/2 (2ks)	00021246 16 900,-	00021246 16 900,-	00021246 16 900,-
ZS 3Z	Šuplíky -1/3 (3ks)	00003893 22 900,-	00003893 22 900,-	00003893 22 900,-
ZS 23Z	Šuplíky -2/3 na láhve	00021248 17 900,-	00021248 17 900,-	00021248 17 900,-
DH	Deska - bez lemu	00006524 7 900,-	00006525 10 900,-	00006467 13 900,-
DL	Deska - s lemem	00006552 9 900,-	00006553 11 900,-	00006554 13 900,-
DSL	Deska - s dřezem	00006526 17 900,-	00006550 19 900,-	00006551 21 900,-
ZSCH	Zámek stolu 1ks	00006654 5 100,-	00006654 5 100,-	00006654 5 100,-
GI	Chladicí agregát vlevo	-	-	-
VL SCH	Vodící lišta pro rošty 1ks	00005112 390,-	00005112 390,-	00005112 390,-





### SM 2D DH Stůl mrazicí dvoudvřevý

71 900,-

- celone rezové provedení
- pro uložení GN 1/1
- provozní teplota -18 °C až -24 °C
- max. teplota okolí 43 °C
- chladicí agregát vpravo
- horní deska bez zadního lemu
- izolace o tloušťce 70 mm
- elektronická řídicí jednotka

Index	Model	mm š x h x v	kg	kW	V
00021219	SM 2D DH	1380 x 700 x 900	110	0,4	230



### SM 3D DH Stůl mrazicí třídveřový

89 900,-

- celone rezové provedení
- pro uložení GN 1/1
- provozní teplota -18 °C až -24 °C
- max. teplota okolí 43 °C
- chladicí agregát vpravo
- horní deska bez zadního lemu
- izolace o tloušťce 70 mm
- elektronická řídicí jednotka

Index	Model	mm š x h x v	kg	kW	V
00021220	SM 3D DH	1880 x 700 x 900	130	0,58	230



### SM 4D DH Stůl mrazicí čtyřdvřevý

105 900,-

- celone rezové provedení
- pro uložení GN 1/1
- provozní teplota -18 °C až -24 °C
- max. teplota okolí 43 °C
- chladicí agregát vpravo
- horní deska bez zadního lemu
- izolace o tloušťce 70 mm
- elektronická řídicí jednotka

Index	Model	mm š x h x v	kg	kW	V
00021221	SM 4D DH	2380 x 700 x 900	160	0,72	230



Model		SM 2D DH		SM 3D DH		SM 4D DH	
SM KOR	Korpus	00008140	51 900,-	00006522	60 900,-	00006523	71 900,-
D	Dveře - 1ks	00021249	4 990,-	00021249	4 990,-	00021249	4 990,-
DH	Deska - bez lemu	00006524	7 900,-	00006525	10 900,-	00006467	13 900,-
DL	Deska - s lemem	00006552	9 900,-	00006553	11 900,-	00006554	13 900,-
ZSCH	Zámek stolu 1ks	00006654	5 100,-	00006654	5 100,-	00006654	5 100,-
GI	Chladicí agregát vlevo	-		-		-	
VL SCH	Vodící lišta pro rošty 1ks	00005112	390,-	00005112	390,-	00005112	390,-

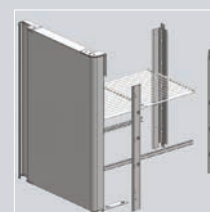

Dveře- 1ks  
+ pojezdy na rošt  
+ rošt GN 1/1



ZSCH  
-zámek stolu



GN 2/1

650 L

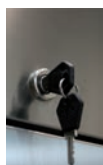
**LS 70****Chladicí skříň jednodveřová****55 900,-**

- celone rezové provedení
- objem netto 650 l
- chladivo R404A
- nerezový vnitřní prostor
- 4x zásuvy s rošty, výškově nastavitelné
- pro uložení GN 2/1
- provozní teplota -2 °C až +8 °C
- max. teplota okolí +43 °C
- chladicí agregát nahoře
- zámek dveří
- stropní osvětlení
- dveře pravé nebo levé
- izolace o tloušťce 70 mm
- elektronická řídicí jednotka
- elektronické řízení vlhkosti
- monobloková chladicí jednotka

Index	Model	mm š x h x v	kg	kW	V
00002195	LS 70	710 x 800 x 2000	162	0,425	230



RM 600

RM 700

RM 900

Drop-in

Salamandry

Příprava

Pizza

Konvektomaty

Šokery

Chlazení

Mytí

Vitríny

Regály

Vysvětlivky

8x  
GN 2/1

1300 L

**LS 140****Chladicí skříň dvoudveřová****84 900,-**

- celone rezové provedení
- nerezový vnitřní prostor
- objem netto 1300 l
- chladivo R404A
- 4x zásuvy s rošty, výškově nastavitelné
- pro uložení GN 2/1
- provozní teplota -2 °C až +8 °C
- max. teplota okolí +43 °C
- chladicí agregát nahoře
- zámek dveří
- stropní osvětlení
- izolace o tloušťce 70 mm
- elektronická řídicí jednotka
- elektronické řízení vlhkosti
- monobloková chladicí jednotka

Index	Model	mm š x h x v	kg	kW	V
00002194	LS 140	1420 x 800 x 2000	230	0,64	230



**LS 2350****Chladicí skříň oddělená dvoudvř.****104 900,-**4x  
GN 2/1

560 L

- ne re z ov é prov e d e ní
- objem netto 560 l
- chladivo R134a
- automatické rozmrazování
- 4x rošt GN 2/1 poplastovaný
- 4 zásuvky
- provozní teplota A: -2 °C až +8 °C
- provozní teplota B: -2 °C až +8 °C
- max. teplota okolí +43 °C
- nu cená cirkulace vzduchu
- dva oddělené chladicí prostory se samostatnými dveřmi
- 2 x k o m p r e s o r
- elektronické řízení vlhkosti
- izolace o tloušťce 70 mm
- vnitřní osvětlení
- monobloková chladicí jednotka
- zámek dveří

Index	Model	mm š x h x v	kg	kW	V
00006514	LS 2350	710 x 800 x 2000	165	0,54	230

**LM 2350****Chlad. a mraz. skříň oddělená dvoudvř.****110 900,-**4x  
GN 2/1

560 L

- ne re z ov é prov e d e ní
- objem netto 560 l
- chladivo R134a / R404A
- automatické rozmrazování
- 4x rošt GN 2/1 poplastovaný
- 4 zásuvky
- provozní teplota A: -2 °C až +8 °C
- provozní teplota B: -18 °C až -24 °C
- max. teplota okolí +43 °C
- nu cená cirkulace vzduchu
- dva oddělené prostory se samostatnými dveřmi
- 2 x k o m p r e s o r
- zámek dveří
- vnitřní osvětlení
- monobloková chladicí jednotka
- izolace o tloušťce 70 mm
- elektronické řízení vlhkosti

Index	Model	mm š x h x v	kg	kW	V
00006515	LM 2350	710 x 800 x 2000	165	0,72	230

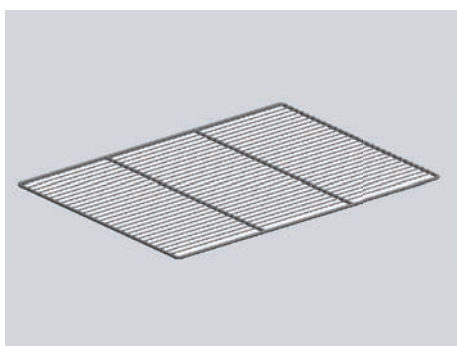
**SCHN****Rošt nerezový GN 1/1****430,-****LS N****Rošt nerezový GN 2/1****659,-****LS P****Rošt poplastovaný GN 2/1****890,-**

Index	Model	kg	Cena bez DPH
00003765	SCHN		430,-
00003766	LS N	0,8	659,-
00006516	LS P	0,9	890,-



4x  
GN 2/1

650 L

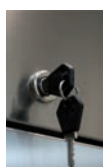
**MS 70 Mrazicí skříň jednodveřová****65 900,-**

- celone rezové provedení
- nerezový vnitřní prostor
- objem netto 650 l
- chladivo R404A
- 4x zásuvy s rošty, výškově nastavitelné
- pro uložení GN 2/1
- provozní teplota -18 °C až -24 °C
- chladicí agregát nahoře
- zámek dveří
- stropní osvětlení
- izolace o tloušťce 70 mm
- elektronická řídicí jednotka
- max. teplota okolí +43 °C
- monobloková chladicí jednotka

Index	Model	mm š x h x v	kg	kW	V
00002521	MS 70	710 x 800 x 2000	162	0,6	230

8x  
GN 2/1

1300 L

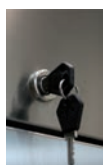
**MS 140 Mrazicí skříň dvoudveřová****94 900,-**

- celone rezové provedení
- nerezový vnitřní prostor
- objem netto 1300 l
- chladivo R404A
- 8x zásuvy s rošty, výškově nastavitelné
- pro uložení GN 2/1
- provozní teplota -18 °C až -24 °C
- chladicí agregát nahoře
- zámek dveří
- stropní osvětlení
- izolace o tloušťce 70 mm
- elektronická řídicí jednotka
- max. teplota okolí +43 °C
- monobloková chladicí jednotka

Index	Model	mm š x h x v	kg	kW	V
00002520	MS 140	1420 x 800 x 2000	245	0,7	230

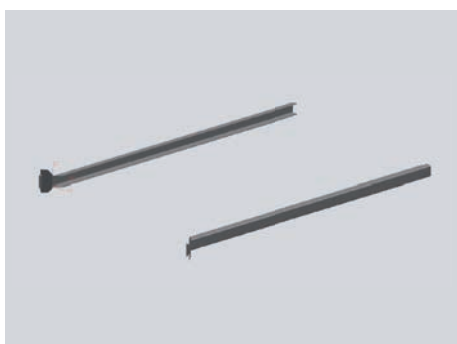
**VL LS Vodící lišta pro rošty - lednice a mraznice****890,-**

Index	Model	kg
00006334	VL LS	0,3





# Chladicí a mrazicí skříně

- **Optimalizovaná velikost chladicího okruhu**  
Vysoký výkon, předchází přetížení zařízení
- **Kataforézní povlak na výparníku**  
Chrání proti korozi, nadstandardní stupeň ochrany proti působení vnějších vlivů
- **Silná izolace 90 mm**  
Optimalizuje uchovávání potravin a snižuje spotřebu energie
- **LED osvětlení**  
Zajišťuje jednotné osvětlení komory, nenáročné na spotřebu energie, dlouhá životnost a konstantní výkon
- **Nastavitelné 2 stupně vlhkosti**  
Snižuje hmotnostní ztráty surovin a zvyšuje jejich výnosnost
- **Sterilizátor**  
Ionizační cyklus eliminuje pachy a zvyšuje trvanlivost potravin
- **Smart odmrazovací systém**  
Elektronické řízení zajišťuje spuštění jen v případě potřeby, tím předchází zbytečnému plýtvání energií
- **Přechlazení**  
Zabraňuje nárůstu teploty při vkládání potravin  
Automatický mód úspory energie  
Snižuje spotřebu energie v době snížené aktivity, především v noci
- **Chladivo R290**  
Přírodní plyn, nepřispívá ke skleníkovému efektu, index potenciálu globálního oteplování GWP3
- **Nízké náklady na provoz**  
 Díky energeticky úspornému kompresoru a ventilátorům, tříkomorovému magnetickému těsnění dveří, silné izolaci, funkci úspory energie během časů nízké aktivity, především v noci
- **Odmrazování horkým plynem**  
Energeticky úsporné







Chladničky a mrazničky jsou v provozu 24 hodin denně, proto by při rozhodování měl být brán ohled nejen na kvalitu, ale také na maximální **odolnost vůči poruchám**. Dalším aspektem, který šetří náklady a na který je důležité se ohlížet, je **energetická úspora a efektivita**. V případě chladicích a mrazicích skříních v profesionálních gastronomických provozech dochází k častému otevírání a zavírání dveří, na které není klasické statické chlazení vhodné. Požadavkem na profesionální chladicí výkon není pouze udržet potravin při požadované teplotě, ale také schopnost zchladit teplé potraviny. Což umožňuje volný chladicí výkon chladicích skříní řady RM ENR a mrazicích skříní řady RM ENF.

Tyto technologie přispívají k vyšší efektivnosti vaší kuchyně. Řešením značky RM je zařízení se vzduchovým kanálem, který umožňuje ideální **proudění studeného vzduchu po celé komoře a lepší využitelnost prostoru komory**. Chladicí skříně RM ENR a mrazicí skříně RM ENF mají navíc dynamické chlazení, které využívá monoblokovou jednotku chladicího systému. Ventilátor a výparník, který je součástí tohoto monobloku, je umístěn mimo komoru, a tak je poměr mezi hrubým a čistým objemem lepší než u klasického zařízení.

**Do komory tak umístíte více potravin. Monoblokovou jednotku** oceníte i pro její způsob servisování, kdy ji můžete vyjmout, nahradit za novou a samostatnou jednotku lze **servisovat mimo zařízení**. Lednička nebo mraznička tak neztrácí svou funkci na dlouho a je k dispozici, co nejdříve.

Určitě se budete ohlížet i na energetickou úsporu zařízení. Díky tloušťce izolace 90 mm a těsnění dveří počítejte s **minimálními tepelnými ztrátami**. Vzduchovou nepropustnost dveří a snížení tepelných ztrát zajišťuje tříkomorové magnetické těsnění. V době nižší aktivity, např. v nočních hodinách, kdy není zařízení otevíráno, automatický mód úspory energie **snižuje spotřebu energie**. Nízké provozní náklady jsou v nemenším měřítku důsledkem **Smart odmrazovacího systému**, který spouští proces odmrazování až ve chvíli, kdy je to opravdu potřeba. Elektronicky řízené odmrazování tak předchází nejen zbytečnému plýtvání energií, ale také usnadňuje práci a šetří čas.



3x  
GN 2/1  
458 L



**ENR 700 Chladicí skříň 700 l**  
**ENR 700 L Chladicí skříň 700 l + LED**  
**ENR 700 S Chladicí skříň 700 l + S**

**82 900,-**  
**89 900,-**  
**92 900,-**

- celonerezové provedení AISI 304
- objem netto 458 l
- chladivo R290
- 3x zásuvky s rošty, výškově přestavitelné
- maximální počet 24x GN 2/1, h = 40 mm
- provozní teplota -2 °C až +7 °C
- max. teplota okolí +40 °C
- monobloková chladicí jednotka, chladicí agregát nahoře
- zámek dveří
- dveře pravé nebo levé
- izolace o tloušťce 90 mm
- elektronická řídicí jednotka
- automatické odmrazování a odpařování vody
- roční spotřeba energie 332 kWh / rok
- HACCP info

Index	Model	mm š x h x v	kg	kW	V	Cena bez DPH
00012003	ENR 700	733 x 847 x 2090	132,20	0,13	230	82 900,-
00012361	ENR 700 L	733 x 847 x 2090	118	0,13	230	89 090,-
00021699	ENR 700 S	733 x 847 x 2090	118	0,13	230	92 900,-



R290

DIGITAL



3x  
GN 2/1  
458 L



**ENR 700 G Chladicí skříň 700 l prosklená**  
**ENR 700 G S Chladicí skříň 700 l prosklená + S**

**105 900,-**  
**115 900,-**

- celonerezové provedení AISI 304
- objem netto 458 l
- chladivo R290
- 3x zásuvky s rošty, výškově přestavitelné
- maximální počet 24x GN 2/1, h = 40 mm
- provozní teplota -2 °C až +7 °C
- max. teplota okolí +40 °C
- monobloková chladicí jednotka, chladicí agregát nahoře
- zámek dveří
- dveře pravé nebo levé
- izolace o tloušťce 90 mm
- elektronická řídicí jednotka
- automatické odmrazování a odpařování vody
- LED osvětlení (není ve verzi se sterilizátorem)
- roční spotřeba energie 398 kWh / rok
- HACCP info

Index	Model	mm š x h x v	kg	kW	V	Cena bez DPH
00021698	ENR 700 G	733 x 867 x 2090	149,20	0,13	230	105 900,-
00012364	ENR 700 G S	733 x 867 x 2090	134	0,13	230	115 900,-



R290

DIGITAL



**LED** LED osvětlení

**S** - s t e r i l i z á t o r



**ENR 1400 Chladicí skříň 1400 l**  
**ENR 1400 L Chladicí skříň 1400 l + LED**  
**ENR 1400 S Chladicí skříň 1400 l + S**

**129 990,-**  
**136 900,-**  
**139 900,-**

- celonerezové provedení AISI 304
- objem netto 916 l
- chladivo R290
- 6x zásuvy s rošty, výškově přestavitelné
- maximální počet 48x GN 2/1, h = 40 mm
- provozní teplota -2 °C až +7 °C
- max. teplota okolí +40 °C
- monobloková chladicí jednotka, chladicí agregát nahoře
- zámek dveří
- dveře pravé nebo levé
- izolace o tloušťce 90 mm
- elektronická řídicí jednotka
- automatické odmrazování a odpařování vody
- roční spotřeba energie 1055 kWh / rok
- HACCP info

Index	Model	mm š x h x v	kg	kW	V	Cena bez DPH
00011996	ENR 1400	1466 x 847 x 2090	223	0,175	230	129 990,-
00012347	ENR 1400 L	1466 x 847 x 2090	192	0,175	230	136 900,-
00012348	ENR 1400 S	1466 x 847 x 2090	192	0,175	230	139 900,-



R290

DIGITAL

°C  
-2 - +7⚡  
230/1N

**ENR 1400 G Chladicí skříň 1400 l prosklená**  
**ENR 1400 G S Chladicí skříň 1400 l prosklená + S**

**149 990,-**  
**161 990,-**

- celonerezové provedení AISI 304
- objem netto 916 l
- chladivo R290
- 6x zásuvy s rošty, výškově přestavitelné
- maximální počet 48x GN 2/1, h = 40 mm
- provozní teplota -2 °C až +7 °C
- max. teplota okolí +40 °C
- monobloková chladicí jednotka, chladicí agregát nahoře
- zámek dveří
- dveře pravé nebo levé
- izolace o tloušťce 90 mm
- elektronická řídicí jednotka
- automatické odmrazování a odpařování vody
- LED osvětlení (není ve verzi se sterilizátorem)
- roční spotřeba energie 1151 kWh / rok
- HACCP info

Index	Model	mm š x h x v	kg	kW	V	Cena bez DPH
00012475	ENR 1400 G	1466 x 867 x 2090	223	0,175	230	149 990,-
00012477	ENR 1400 G S	1466 x 867 x 2090	223	0,175	230	161 990,-



R290

DIGITAL

°C  
-2 - +7⚡  
230/1N

LED LED osvětlení

S - s t e r i l i z á t o r



3x  
GN 2/1  
458 L



**ENF 700 Mrazicí skříň 700 l**  
**ENF 700 L Mrazicí skříň 700 l + LED**  
**ENF 700 S Mrazicí skříň 700 l + S**

**95 900,-**  
**102 900,-**

- celonerezové provedení AISI 304
- objem netto 458 l
- chladivo R290
- 3x zásuvky s rošty, výškově přestavitelné
- maximální počet 24x GN 2/1, h = 40 mm
- provozní teplota -24 °C až -10 °C
- max. teplota okolí +40 °C
- monobloková chladicí jednotka, chladicí agregát nahoře
- zámek dveří
- dveře pravé nebo levé
- izolace o tloušťce 90 mm
- elektronická řídicí jednotka
- automatické odmrazování a odpařování vody
- roční spotřeba energie 2436 kWh / rok
- HACCP info

Index	Model	mm š x h x v	kg	kW	V	Cena bez DPH
00011999	ENF 700	733 x 847 x 2090	118	0,526	230	95 900,-
00012353	ENF 700 L	733 x 847 x 2090	118	0,526	230	102 900,-
00012354	ENF 700 S	733 x 847 x 2090	118	0,526	230	



R290

DIGITAL

°C  
-10 - -24⚡  
230/1N

GN 2/1  
458 L



**ENF 700 G Mrazicí skříň 700 l prosklená**  
**ENF 700 G S Mrazicí skříň 700 l prosklená + S**

**119 900,-**

- celonerezové provedení AISI 304
- objem netto 458 l
- chladivo R290
- 3x zásuvky s rošty, výškově přestavitelné
- maximální počet 24x GN 2/1, h = 40 mm
- provozní teplota -24 °C až -10 °C
- max. teplota okolí +40 °C
- monobloková chladicí jednotka, chladicí agregát nahoře
- zámek dveří
- dveře pravé nebo levé
- izolace o tloušťce 90 mm
- elektronická řídicí jednotka
- automatické odmrazování a odpařování vody
- LED osvětlení (není ve verzi se sterilizátorem)
- roční spotřeba energie 3167 kWh / rok
- HACCP info

Index	Model	mm š x h x v	kg	kW	V	Cena bez DPH
00021693	ENF 700 G	733 x 867 x 2090	149,20	0,526	230	119 900,-
00012356	ENF 700 G S	733 x 867 x 2090	134	0,526	230	



R290

DIGITAL

°C  
-10 - -24⚡  
230/1N

**LED** LED osvětlení

**S** - s t e r i l i z á t o r



**ENF 1400 Mrazicí skříň 1400 l** **139 900,-**  
**ENF 1400 L Mrazicí skříň 1400 l + LED** **149 900,-**  
**ENF 1400 S Mrazicí skříň 1400 l + S**

6x  
GN 2/1

916 L

- celonerezové provedení AISI 304
- objem netto 916 l
- chladivo R290
- 6x zásuvy s rošty, výškově přestavitelné
- maximální počet 48x GN 2/1, h = 40 mm
- provozní teplota -24 °C až -10 °C
- max. teplota okolí +40 °C
- monobloková chladicí jednotka, chladicí agregát nahoře
- zámek dveří
- dveře pravé nebo levé
- izolace o tloušťce 90 mm
- elektronická řídicí jednotka
- automatické odmrazování a odpařování vody
- roční spotřeba energie 4715 kWh / rok
- HACCP info

Index	Model	mm š x h x v	kg	kW	V	Cena bez DPH
00011992	ENF 1400	1466 x 847 x 2090	223	0,526	230	139 900,-
00012339	ENF 1400 L	1466 x 847 x 2090	192	0,526	230	149 900,-
00012340	ENF 1400 S	1466 x 847 x 2090	192	0,526	230	



R290

DIGITAL

°C  
-10 - -24⚡  
230/1N

**ENF 1400 G Mrazicí skříň 1400 l prosklená** **189 900,-**  
**ENF 1400 G S Mrazicí skříň 1400 l prosklená + S**

GN 2/1

916 L

- celonerezové provedení AISI 304
- objem netto 916 l
- chladivo R290
- 6x zásuvy s rošty, výškově přestavitelné
- maximální počet 48x GN 2/1, h = 40 mm
- provozní teplota -24 °C až -10 °C
- max. teplota okolí +40 °C
- monobloková chladicí jednotka, chladicí agregát nahoře
- zámek dveří
- dveře pravé nebo levé
- izolace o tloušťce 90 mm
- elektronická řídicí jednotka
- automatické odmrazování a odpařování vody
- LED osvětlení (není ve verzi se sterilizátorem)
- roční spotřeba energie 6130 kWh / rok
- HACCP info

Index	Model	mm š x h x v	kg	kW	V	Cena bez DPH
00011993	ENF 1400 G	1466 x 867 x 2090	257	0,526	230	189 900,-
00012342	ENF 1400 G S	1466 x 867 x 2090	223	0,526	230	



R290

DIGITAL

°C  
-10 - -24⚡  
230/1N

LED LED osvětlení

S - s t e r i l i z á t o r



<b>ENRP 700</b>	<b>Chladicí skříň 700 l pekařská EN</b>	<b>97 900,-</b>
<b>ENRP 700 L</b>	<b>Chladicí skříň 700 l pekařská EN + LED</b>	<b>104 900,-</b>
<b>ENRP 700 S</b>	<b>Chladicí skříň 700 l pekařská EN + S</b>	<b>107 900,-</b>

- celonerezové provedení AISI 304
- objem netto 458 l
- chladivo R290
- 20 ližin pro plechy EN 600 x 400
- maximální počet 24x GN 2/1, h = 40 mm
- provozní teplota -2 °C až +7 °C
- max. teplota okolí +40 °C
- monobloková chladicí jednotka, chladicí agregát nahoře
- zámek dveří
- dveře pravé nebo levé
- izolace o tloušťce 90 mm
- elektronická řídicí jednotka
- automatické odmrazování a odpařování vody
- roční spotřeba energie 332 kWh / rok
- HACCP info

Index	Model	mm š x h x v	kg	kW	V	Cena bez DPH
00021703	ENRP 700	733 x 847 x 2090	142,20	0,13	230	97 900,-
00012373	ENRP 700 L	733 x 847 x 2090	127	0,13	230	104 900,-
00012374	ENRP 700 S	733 x 847 x 2090	127	0,13	230	107 900,-



<b>ENRP 900</b>	<b>Chladicí skříň 900 l pekařská</b>	<b>119 900,-</b>
<b>ENRP 900 L</b>	<b>Chladicí skříň 900 l pekařská + LED</b>	<b>126 900,-</b>
<b>ENRP 900 S</b>	<b>Chladicí skříň 900 l pekařská + S</b>	<b>129 900,-</b>

- celonerezové provedení AISI 304
- objem netto 638 l
- chladivo R290
- 20 ližin pro plechy EN 600 x 400
- maximální počet 24x EN 600 x 800, h = 40 mm
- provozní teplota -2 °C až +7 °C
- max. teplota okolí +40 °C
- monobloková chladicí jednotka, chladicí agregát nahoře
- zámek dveří
- dveře pravé nebo levé
- izolace o tloušťce 90 mm
- elektronická řídicí jednotka
- automatické odmrazování a odpařování vody
- roční spotřeba energie 812 kWh / rok
- HACCP info

Index	Model	mm š x h x v	kg	kW	V	Cena bez DPH
00012015	ENRP 900	803 x 1019 x 2090	149	0,175	230	119 900,-
00012385	ENRP 900 L	803 x 1019 x 2090	128	0,175	230	126 900,-
00012386	ENRP 900 S	803 x 1019 x 2090	128	0,175	230	129 900,-



**LED** LED osvětlení

**S** - sterilizátor

**ENFP 700****Mrazicí skříň 700 l pekařská****109 900,-****ENFP 700 L****Mrazicí skříň 700 l pekařská + LED****116 900,-****ENFP 700 S****Mrazicí skříň 700 l pekařská + S**

- celonerezové provedení AISI 304
- objem netto 458 l
- chladivo R290
- 20 ližin pro plechy EN 600 x 400
- maximální počet 24x GN 2/1, h = 40 mm
- provozní teplota -24 °C až -10 °C
- max. teplota okolí +40 °C
- monobloková chladicí jednotka, chladicí agregát nahoře
- zámek dveří
- dveře pravé nebo levé
- izolace o tloušťce 90 mm
- elektronická řídicí jednotka
- automatické odmrazování a odpařování vody
- roční spotřeba energie 2436 kWh / rok
- HACCP info

Index	Model	mm š x h x v	kg	kW	V	Cena bez DPH
00021696	ENFP 700	733 x 847 x 2090	142,20	0,526	230	109 900,-
00012369	ENFP 700 L	733 x 847 x 2090	127	0,526	230	116 900,-
00012370	ENFP 700 S	733 x 847 x 2090	127	0,526	230	

**ENFP 900****Mrazicí skříň 900 l pekařská****132 900,-****ENFP 900 L****Mrazicí skříň 900 l pekařská + LED****139 900,-****ENFP 900 S****Mrazicí skříň 900 l pekařská + S**

- celonerezové provedení AISI 304
- objem netto 638 l
- chladivo R290
- 20 ližin pro plechy EN 600 x 400
- maximální počet 24x EN 600 x 800, h = 40 mm
- provozní teplota -24 °C až -10 °C
- max. teplota okolí +40 °C
- monobloková chladicí jednotka, chladicí agregát nahoře
- zámek dveří
- dveře pravé nebo levé
- izolace o tloušťce 90 mm
- elektronická řídicí jednotka
- automatické odmrazování a odpařování vody
- roční spotřeba energie 3866 kWh / rok
- HACCP info

Index	Model	mm š x h x v	kg	kW	V	Cena bez DPH
00012013	ENFP 900	803 x 1019 x 2090	149	0,526	230	132 900,-
00012381	ENFP 900 L	803 x 1019 x 2090	128	0,526	230	124 990,-
00012382	ENFP 900 S	803 x 1019 x 2090	128	0,526	230	

**LED** LED osvětlení**S** - sterilizátor



7x  
GN 2/1  
458 L

**ENFZ 700****Mrazicí skříň 700 l zmrzlinářská****109 900,-****ENFZ 700 L****Mrazicí skříň 700 l zmrzlinářská + LED****116 900,-****ENFZ 700 S****Mrazicí skříň 700 l zmrzlinářská + S**

- celonerezové provedení AISI 304
- objem netto 458 l
- chladivo R290
- 7 nerezových polic
- maximální počet 24x GN 2/1, h = 40 mm
- provozní teplota -24 °C až -10 °C
- max. teplota okolí +40 °C
- monobloková chladicí jednotka, chladicí agregát nahoře
- zámek dveří
- dveře pravé nebo levé
- izolace o tloušťce 90 mm
- elektronická řídicí jednotka
- automatické odmrazování a odpařování vody
- roční spotřeba energie 2436 kWh / rok
- HACCP info

Index	Model	mm š x h x v	kg	kW	V	Cena bez DPH
00012008	ENFZ 700	733 x 847 x 2090	145,80	0,526	230	109 900,-
00012371	ENFZ 700 L	733 x 847 x 2090	131	0,526	230	116 900,-
00012372	ENFZ 700 S	733 x 847 x 2090	131	0,526	230	



R290

DIGITAL

°C  
-10 - -24⚡  
230/1N

GN 2/1  
458 L

**ENFZ 900****Mrazicí skříň 900 l zmrzlinářská****142 900,-****ENFZ 900 L****Mrazicí skříň 900 l zmrzlinářská + LED****149 900,-****ENFZ 900 S****Mrazicí skříň 900 l zmrzlinářská + S**

- celonerezové provedení AISI 304
- objem netto 638 l
- chladivo R290
- 7 nerezových polic
- maximální počet 24x EN 600 x 800, h = 40 mm
- provozní teplota -24 °C až -10 °C
- max. teplota okolí +40 °C
- monobloková chladicí jednotka, chladicí agregát nahoře
- zámek dveří
- dveře pravé nebo levé
- izolace o tloušťce 90 mm
- elektronická řídicí jednotka
- automatické odmrazování a odpařování vody
- roční spotřeba energie 3866 kWh / rok
- HACCP info

Index	Model	mm š x h x v	kg	kW	V	Cena bez DPH
00012014	ENFZ 900	803 x 1019 x 2090	171,40	0,526	230	119 990,-
00012383	ENFZ 900 L	803 x 1019 x 2090	128	0,526	230	124 990,-
00012384	ENFZ 900 S	803 x 1019 x 2090	128	0,526	230	



R290

DIGITAL

°C  
-10 - -24⚡  
230/1N**LED** LED osvětlení**S** - sterilizátor





## Chladicí a mrazicí podestavby

Chladicí a mrazicí podestavby jsou důležitým prvkem především ve světě „fast food“, kde je kladen důraz na rychlost a praktičnost. Plně vytažitelné zásuvky s optimalizovanou výškou jsou umístitelné pod varné moduly. U zařízení je možné volit různé typy pracovní plochy pro kombinaci s klasickými varnými technologiemi, jinými chladicími technologiemi nebo zařízeními pro přípravu masa a zeleniny.

- **Zásuvkové oddíly s odnímatelným těsněním**
- **Komora se zaoblenými vnitřními rohy**  
Snadné čištění, nečistoty nemohou ulpívat v záhybech nebo rozích
- **Plně výsuvné zásuvky s vedením**
- **Možnost volby mezi moduly s jednou nebo dvěma zásuvkami**
- **3D chladicí systém**  
Jedinečný systém garantující přesnou a jednotnou teplotu uvnitř celého stolu



**LNSR 702 1Z DKIT Chladicí podestavba 2x1 zásuvky deska 118 490,-**  
**LNSR 702 1Z ZD Chladicí podestavba 2x1 zapuštěná deska**  
**LNSR 702 1Z BD Chladicí podestavba 2x1 bez desky -**

celonerezové provedení AISI 304

- objem netto 86 l
- chladivo R290
- pro uložení GN 1/1
- provozní teplota -2 °C až +7 °C
- max. teplota okolí 40 °C
- chladicí agregát vpravo
- izolace o tloušťce 50 mm
- elektronická řídicí jednotka
- automatické odmrazování a odpařování vody
- roční spotřeba energie 1364 kWh / rok

Index	Model	mm š x h x v	kg	kW	V	Cena bez DPH
00020122	LNSR 702 1Z DKIT	1200 x 685 x 613	99	0,13	230	118 490,-
00012026	LNSR 702 1Z ZD	1200 x 685 x 613	100	0,13	230	
00012028	LNSR 702 1Z BD	1200 x 673 x 575	81	0,13	230	



R290

DIGITAL



**LNSR 702 2Z DKIT Chladicí podestavba 2x2 zásuvky deska 130 190,-**  
**LNSR 702 2Z 1Z DIK Chladicí podestavba 2x2 zásuvky 124 290,-**  
**LNSR 702 2Z BD Chladicí podestavba 2x2 bez desky -**

celonerezové provedení AISI 304

- objem netto 86 l
- chladivo R290
- pro uložení GN 1/1
- provozní teplota -2 °C až +7 °C
- max. teplota okolí 40 °C
- chladicí agregát vpravo
- izolace o tloušťce 50 mm
- elektronická řídicí jednotka
- automatické odmrazování a odpařování vody
- roční spotřeba energie 1364 kWh / rok

Index	Model	mm š x h x v	kg	kW	V	Cena bez DPH
00020123	LNSR 702 2Z DKIT	1200 x 685 x 613	110	0,13	230	130 190,-
00020124	LNSR 702 2Z 1Z DIK	1200 x 685 x 613	111	0,13	230	124 290,-
00012027	LNSR 702 2Z BD	1200 x 673 x 575	93	0,13	230	



R290

DIGITAL



**LNSR 703 1Z DKIT Chladicí podestavba 3x1 zásuvky deska 134 590,-**  
**LNSR 703 1Z ZD Chladicí podestavba 3x1 zapuštěná deska**  
**LNSR 703 1Z BD Chladicí podestavba 3x1 bez desky -**

celonerezové provedení AISI 304

- objem netto 129 l
- chladivo R290
- pro uložení GN 1/1
- provozní teplota -2 °C až +7 °C
- max. teplota okolí 40 °C
- chladicí agregát vpravo
- izolace o tloušťce 50 mm
- elektronická řídicí jednotka
- automatické odmrazování a odpařování vody
- roční spotřeba energie 1550 kWh / rok

Index	Model	mm š x h x v	kg	kW	V	Cena bez DPH
00020128	LNSR 703 1Z DKIT	1600 x 685 x 613	110	0,13	230	134 590,-
00012038	LNSR 703 1Z ZD	1600 x 685 x 613	128	0,13	230	
00012040	LNSR 703 1Z BD	1600 x 673 x 575	103	0,13	230	



R290

DIGITAL





**LNSR 703 2Z DKIT Chladicí podestavba 3x2 zásuvky deska** **152 290,-**  
**LNSR 703 2Z 1Z DKIT Chladicí podestavba 3x2 zásuvky** **146 390,-**  
**LNSR 703 2Z BD Chladicí podestavba 3x2 bez desky**

- celonerezové provedení AISI 304
- objem netto 129 l
- chladivo R290
- pro uložení GN 1/1
- provozní teplota -2 °C až +7 °C
- max. teplota okolí 40 °C
- chladicí agregát vpravo
- izolace o tloušťce 50 mm
- elektronická řídicí jednotka
- automatické odmrazování a odpařování vody
- roční spotřeba energie 1550 kWh / rok

Index	Model	mm š x h x v	kg	kW	V	Cena bez DPH
00020129	LNSR 703 2Z DKIT	1600 x 685 x 613	125	0,13	230	152 290,-
00020130	LNSR 703 2Z 1Z DKIT	1600 x 685 x 613	125	0,13	230	146 390,-
00012039	LNSR 703 2Z BD	1600 x 673 x 575	119	0,13	230	

**D** R290 DIGITAL °C -2 - +7 230/1N



**LNSF 702 1Z DKIT Mrazicí podestavba 2x1 zásuvky deska** **127 290,-**  
**LNSF 702 1Z ZD Mrazicí podestavba 2x1 zapuštěná deska**  
**LNSF 702 1Z BD Mrazicí podestavba 2x1 bez desky**

- celonerezové provedení AISI 304
- objem netto 86 l
- chladivo R290
- pro uložení GN 1/1
- provozní teplota -24 °C až -10 °C
- max. teplota okolí 40 °C
- chladicí agregát vpravo
- izolace o tloušťce 50 mm
- elektronická řídicí jednotka
- automatické odmrazování a odpařování vody
- roční spotřeba energie 3133 kWh / rok

Index	Model	mm š x h x v	kg	kW	V	Cena bez DPH
00020125	LNSF 702 1Z DKIT	1200 x 685 x 613	102	0,353	230	127 290,-
00012020	LNSF 702 1Z ZD	1200 x 685 x 613	103	0,353	230	
00012022	LNSF 702 1Z BD	1200 x 673 x 575	84	0,353	230	

**G** R290 DIGITAL °C -10 - -24 230/1N



**LNSF 702 2Z DKIT Mrazicí podestavba 2x2 zásuvky deska** **139 090,-**  
**LNSF 702 2Z 1Z DKIT Mrazicí podestavba 2x2 zásuvky** **133 190,-**  
**LNSF 702 2Z BD Mrazicí podestavba 2x2 bez desky**

- celonerezové provedení AISI 304
- objem netto 86 l
- chladivo R290
- pro uložení GN 1/1
- provozní teplota -24 °C až -10 °C
- max. teplota okolí 40 °C
- chladicí agregát vpravo
- izolace o tloušťce 50 mm
- elektronická řídicí jednotka
- automatické odmrazování a odpařování vody
- roční spotřeba energie 3133 kWh / rok

Index	Model	mm š x h x v	kg	kW	V	Cena bez DPH
00020126	LNSF 702 2Z DKIT	1200 x 685 x 613	100	0,353	230	139 090,-
00020127	LNSF 702 2Z 1Z DKIT	1200 x 685 x 613	100	0,353	230	133 190,-
00012021	LNSF 702 2Z BD	1200 x 673 x 575	94	0,353	230	

**G** R290 DIGITAL °C -10 - -24 230/1N



**LNSF 703 1Z DKIT** Mrazicí podestavba 3x1 zásuvky deska **145 590,-**  
**LNSF 703 1Z ZD** Mrazicí podestavba 3x1 zapuštěná deska  
**LNSF 703 1Z BD** Mrazicí podestavba 3x1 bez desky -

celonerezové provedení AISI 304

- objem netto 129 l
- chladivo R290
- pro uložení GN 1/1
- provozní teplota -24 °C až -10 °C
- max. teplota okolí 40 °C
- chladicí agregát vpravo
- izolace o tloušťce 50 mm
- elektronická řídicí jednotka
- automatické odmrazování a odpařování vody
- roční spotřeba energie 3560 kWh / rok

Index	Model	mm š x h x v	kg	kW	V	Cena bez DPH
00020131	LNSF 703 1Z D40	1600 x 685 x 613	110	0,353	230	145 590,-
00012032	LNSF 703 1Z ZD	1600 x 685 x 613	130	0,353	230	
00012034	LNSF 703 1Z BD	1600 x 673 x 575	104	0,353	230	



R290

DIGITAL

°C  
-10 - -24

230/1N



**LNSF 703 2Z DKIT** Mrazicí podestavba 3x2 zásuvky deska **163 290,-**  
**LNSF 703 2Z 1Z DKIT** Mrazicí podestavba 3x2 zásuvky **157 390,-**  
**LNSF 703 2Z BD** Mrazicí podestavba 3x2 bez desky -

celonerezové provedení AISI 304

- objem netto 129 l
- chladivo R290
- pro uložení GN 1/1
- provozní teplota -24 °C až -10 °C
- max. teplota okolí 40 °C
- chladicí agregát vpravo
- izolace o tloušťce 50 mm
- elektronická řídicí jednotka
- automatické odmrazování a odpařování vody
- roční spotřeba energie 3560 kWh / rok

Index	Model	mm š x h x v	kg	kW	V	Cena bez DPH
00020132	LNSF 703 2Z DKIT	1600 x 685 x 613	125	0,353	230	163 290,-
00020133	LNSF 703 2Z 1Z DKIT	1600 x 685 x 613	125	0,353	230	157 390,-
00012033	LNSF 703 2Z BD	1600 x 673 x 575	122	0,353	230	



R290

DIGITAL

°C  
-10 - -24

230/1N

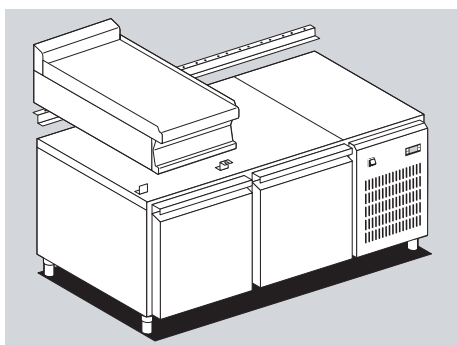

**K70-LNS120** Kit na chladicí / mrazicí podestavbu 1200  
**K70-LNS160** Kit na chladicí / mrazicí podestavbu 1600

Index	Model	mm š x h x v	kg	kW	Cena bez DPH
00014612	K70-LNS120	1200 x 605 x 50	3	2,3	
00014613	K70-LNS160	1605 x 605 x 50	5	2,3	



R290



230/1N



## Výrobníky ledu

Výrobníky ledu jsou neocenitelným pomocníkem v malém i velkém provozu. Nacházejí široké uplatnění od přímého použití při přípravě pokrmů nebo nápojů až po krátkodobé vnější chlazení gastronádob. Výrobníky ledu jsou k dispozici ve dvou provedeních podle typu ledu - kostkového nebo ledové drtě.

Pokud je v provozu vysoká náročnost na vzduchové chlazení, je možné zajistit totožné modely s vodním chlazením.

- **Celonerezové provedení**
- **Dvířka z ABS plastu**
- **Chlazení vzduchem nebo vodou**
- **Zásobník na led od 9 do 65 kg**

**IMC 2104 A Výrobek kostkov. ledu 21 - vzduchem****23 990,-****IMC 2104 W Výrobek kostkov. ledu 21 - vodou**

- c e l o n e r e z o v é p r o v e d e n í
- dvířka z ABS plastu
- chlazení vzduchem nebo vodou
- zásobník na led: 4 kg/310 ks

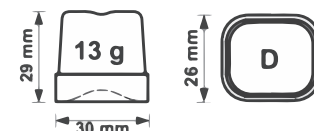

Index	Model	mm š x h x v	kg	kW	V	Spořeba vody l/kg	Min/max teplota okolí °C	Min/max teplota vody °C	□	Cena bez DPH			
00006304	IMC 2104 A	355 x 404 x 590	27,5	0,32	230	4	10 / 43	3 / 32	13g	23 990,-			
00006294	IMC 2104 W	355 x 404 x 590	27,5	0,32	230	25	10 / 43	3 / 32	13g				

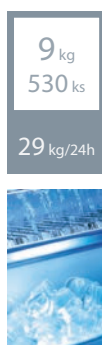
**IMC 2809 A Výrobek kostkov. ledu 28 - vzduchem****IMC 2809 W Výrobek kostkov. ledu 28 - vodou**

- c e l o n e r e z o v é p r o v e d e n í
- dvířka z ABS plastu
- chlazení vzduchem nebo vodou
- zásobník na led: 9 kg/530 ks

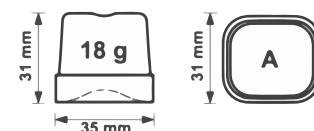

Index	Model	mm š x h x v	kg	kW	V	Spořeba vody l/kg	Min/max teplota okolí °C	Min/max teplota vody °C	□	Cena bez DPH			
00006305	IMC 2809 A	390 x 460 x 690	37	0,37	230	5	10 / 43	3 / 32	18g				
00006295	IMC 2809 W	390 x 460 x 690	37	0,37	230	18	10 / 43	3 / 32	18g				

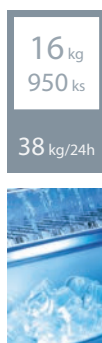
**IMC 3316 A Výrobek kostkov. ledu 33 - vzduchem****IMC 3316 W Výrobek kostkov. ledu 33 - vodou****32 990,-**

- c e l o n e r e z o v é p r o v e d e n í
- dvířka z ABS plastu
- chlazení vzduchem nebo vodou
- zásobník na led: 16 kg/950 ks

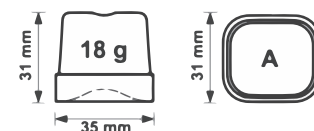

Index	Model	mm š x h x v	kg	kW	V	Spořeba vody l/kg	Min/max teplota okolí °C	Min/max teplota vody °C	□	Cena bez DPH			
00006306	IMC 3316 A	500 x 580 x 690	48	0,37	230	3	10 / 43	3 / 32	18g				
00006307	IMC 3316 W	500 x 580 x 690	48	0,37	230	11	10 / 43	3 / 32	18g	32 990,-			

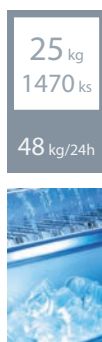
**IMC 4625 A Výrobek kostkov. ledu 46 - vzduchem****IMC 4625 W Výrobek kostkov. ledu 46 - vodou**

- c e l o n e r e z o v é p r o v e d e n í
- dvířka z ABS plastu
- chlazení vzduchem nebo vodou
- zásobník na led: 25 kg/1470 ks



Index	Model	mm š x h x v	kg	kW	V	Spořeba vody l/kg	Min/max teplota okolí °C	Min/max teplota vody °C	□	Cena bez DPH			
00006283	IMC 4625 A	500 x 580 x 800	56	0,5	230	3	10 / 43	3 / 32	18g				
00006292	IMC 4625 W	500 x 580 x 800	63	0,5	230	15,3	10 / 43	3 / 32	18g				



40 kg  
2350 ks

72 kg/24h

**IMC 6540 A Výrobek kostkov. ledu 65 - vzduchem**

**IMC 6540 W Výrobek kostkov. ledu 65 - vodou**

- c e l o n e r e z o v é p r o v e d e n í
- dvířka z ABS plastu
- chlazení vzduchem nebo vodou
- zásobník na led: 40 kg/2350 ks

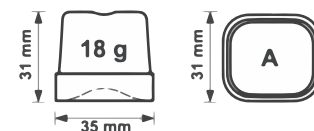

Index	Model	mm š x h x v	kg	kW	V	Spořeba vody l/kg	Min/max teplota okolí °C	Min/max teplota vody °C	□	Cena bez DPH			R290	
00006309	IMC 6540 A	738 x 600 x 920	77	0,65	230	3	10 / 43	3 / 32	18g					230/1N
00006308	IMC 6540 W	738 x 600 x 920	77	0,65	230	16	10 / 43	3 / 32	18g					



40 kg  
2350 ks

80 kg/24h

**IMC 8040 A Výrobek kostkov. ledu 80 - vzduchem**

**IMC 8040 W Výrobek kostkov. ledu 80 - vodou**

- c e l o n e r e z o v é p r o v e d e n í
- dvířka z ABS plastu
- chlazení vzduchem nebo vodou
- zásobník na led: 40 kg/2350 ks

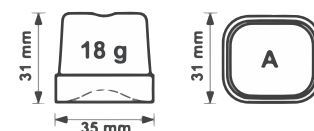

Index	Model	mm š x h x v	kg	kW	V	Spořeba vody l/kg	Min/max teplota okolí °C	Min/max teplota vody °C	□	Cena bez DPH			R290	
00006310	IMC 8040 A	738 x 600 x 920	86	0,8	230	2,6	10 / 43	3 / 32	18g					230/1N
00006311	IMC 8040 W	738 x 600 x 920	86	0,8	230	14,4	10 / 43	3 / 32	18g					



65 kg  
3830 ks

134 kg/24h

**IMC 13065 A Výrobek kostkov. ledu 130 - vzduchem**

**IMC 13065 W Výrobek kostkov. ledu 130 - vodou**

- c e l o n e r e z o v é p r o v e d e n í
- dvířka z ABS plastu
- chlazení vzduchem nebo vodou
- zásobník na led: 65 kg/3830 ks



Index	Model	mm š x h x v	kg	kW	V	Spořeba vody l/kg	Min/max teplota okolí °C	Min/max teplota vody °C	□	Cena bez DPH			R452A	R290	
00006312	IMC 13065 A	840 x 740 x 1075	113	1,05	230	2	10 / 43	3 / 32	18g						230/1N
00006313	IMC 13065 W	840 x 740 x 1075	113	1,05	230	15,3	10 / 43	3 / 32	18g						



65 kg  
3830 ks

155 kg/24h

**IMC 15565 A Výrobek kostkov. ledu 155 - vzduchem**

**IMC 15565 W Výrobek kostkov. ledu 155 - vodou**

- c e l o n e r e z o v é p r o v e d e n í
- dvířka z ABS plastu
- chlazení vzduchem nebo vodou
- zásobník na led: 65 kg/3830 ks

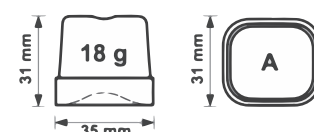

Index	Model	mm š x h x v	kg	kW	V	Spořeba vody l/kg	Min/max teplota okolí °C	Min/max teplota vody °C	□	Cena bez DPH			R452A	R404A	
00006315	IMC 15565 A	840 x 740 x 1075	118	1,4	230	2,6	10 / 43	3 / 32	18g						230/1N
00006314	IMC 15565 W	840 x 740 x 1075	118	1,4	230	13	10 / 43	3 / 32	18g						



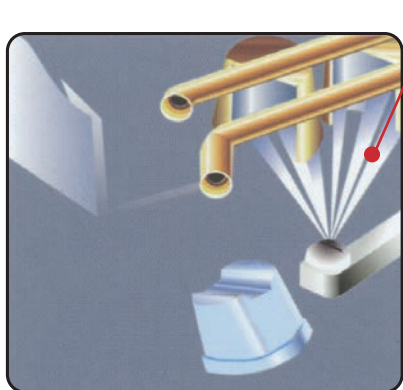

Při použití studené vody se denní výkon zvýší asi o 10 %



Produkce je udávána za 24 h při teplotě vody 15 °C a teplotě v místnosti 21 °C





**IMG 9030 A** Výrobek ledové drtě 90 - vzduchem

**63 490,-**

**IMG 9030 W** Výrobek ledové drtě 90 - vodou

**63 490,-**

- celone rezové provedení
- chlazení vzduchem nebo vodou
- zásobník na led: 30 kg



Index	Model	mm š x h x v	kg	kW	V	Spořeba vody l/kg	Min/max teplota okolí °C	Min/max teplota vody °C	Cena bez DPH			R290	
00006316	IMG 9030 A	500 x 660 x 800	67	0,55	230	1	10 / 43	3 / 32	63 490,-				
00006317	IMG 9030 W	500 x 660 x 800	67	0,55	230	7	10 / 43	3 / 32	63 490,-				



**IMG 15055 A** Výrobek ledové drtě 150 - vzduchem

**IMG 15055 W** Výrobek ledové drtě 150 - vodou

- celone rezové provedení
- chlazení vzduchem nebo vodou
- zásobník na led: 55 kg

Index	Model	mm š x h x v	kg	kW	V	Spořeba vody l/kg	Min/max teplota okolí °C	Min/max teplota vody °C	Cena bez DPH			R290	
00006318	IMG 15055 A	738 x 690 x 1020	94	0,65	230	1	10 / 43	3 / 32					
00006319	IMG 15055 W	738 x 690 x 1020	94	0,65	230	7	10 / 43	3 / 32					

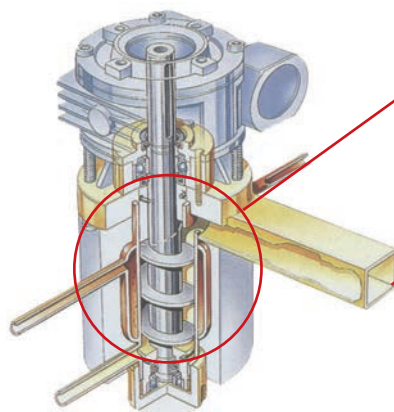

detail výroby ledové drtě



Produkce je udávána za 24 h při teplotě vody 15 °C a teplotě v místnosti 21 °C



Jiné modely na vyžádání



**N 50 A Výrobek amerického ledu 52 - vzduchem****39 900,-**

- celone rezové provedení
- výrobakostkového amerického ledu
- chlazení vzduchem
- zásobník na led: 20 kg/3000 ks
- při jednom cyklu 150 ks kostek

Index	Model	mm š x h x v	kg	kW	V	Spořeba vody l/h	Min/max teplota okolí °C	Min/max teplota vody °C	□ mm		
00014542	N 50 A	535 x 595 x 789	48	0,615	230	2,7	5 / 43	5 / 35	25 x 15 x 25		

**N 70 A Výrobek amerického ledu 78 - vzduchem****49 900,-**

- celone rezové provedení
- výrobakostkového amerického ledu
- chlazení vzduchem
- zásobník na led: 20 kg/3000 ks
- při jednom cyklu 150 ks kostek

Index	Model	mm š x h x v	kg	kW	V	Spořeba vody l/h	Min/max teplota okolí °C	Min/max teplota vody °C	□ mm		
00014541	N 70 A	535 x 595 x 789	48	1,007	230	4,8	5 / 43	5 / 35	25 x 15 x 25		

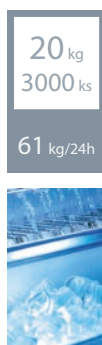
**N 60 W Výrobek amerického ledu 62 - vodou**

- celone rezové provedení
- výrobakostkového amerického ledu
- chlazení vodou
- zásobník na led: 20 kg/3000 ks
- při jednom cyklu 150 ks kostek

Index	Model	mm š x h x v	kg	kW	V	Spořeba vody l/h	Min/max teplota okolí °C	Min/max teplota vody °C	□ mm		
00007270	N 60 W	540 x 600 x 800	52	0,47	230	33	5 / 43	5 / 35	25 x 15 x 25		

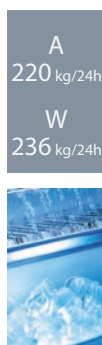
**N 215 A Výrobek amerického ledu 215 - vzduchem****79 900,-****N 215 W Výrobek amerického ledu 215 - vodou**

- celone rezové provedení
- výrobakostkového ledu
- chlazení vzduchem nebo vodou

Index	Model	mm š x h x v	kg	kW	V	Spořeba vody l/h	Min/max teplota okolí °C	Min/max teplota vody °C	□ mm	Cena bez DPH		
00007271	N 215 A	760 x 620 x 500	65	1,2	230	12	5 / 43	5 / 35	25 x 15 x 25	79 900,-		
00007272	N 215 W	760 x 620 x 500	65	1,2	230	82	5 / 43	5 / 35	25 x 15 x 25			



200 kg  
30000 ks

### N ZAS 210 Zásobník na N - 215

38 900,-

- celone rezové provedení
- zásobník na 200 kg ledu

Index	Model	mm š x h x v	kg
00007273	N ZAS 210	762 x 82 x 1071	56



200 kg  
30000 ks  
220 kg/24h  
236 kg/24h

### N 215 AZ Výrobek ledu 215 - vzduchem + zásobník 119 090,-

### N 215 WZ Výrobek ledu 215 - vodou + zásobník

- celone rezové provedení
- výroba kostkového ledu
- chlazení vzduchem nebo vodou
- výroba 1 dávky ledu cca 13 minut
- zásobník na 200 kg ledu

Index	Model	mm š x h x v	kg	kW	V	Min/max teplota okolí °C	Min/max teplota vody °C	□ mm	Cena bez DPH
00007274	N 215 AZ	762 x 82 x 1571	121	1,2	230	5 / 43	5 / 35	25 x 15 x 25	119 990,-
00007275	N 215 WZ	762 x 82 x 1571	121	1,2	230	5 / 43	5 / 35	25 x 15 x 25	



### KPS Sanitační kit

2 790,-

- čisticí a sanitační sada
- 1x 1 l čisticí emulze
- 1x 1 l sanitační emulze
- ručavice
- ochranné rýle
- čisticí žínka
- aplikační štětec
- návod k použití

Index	Model	mm š x h x v	kg
00014627	KPS	300 x 400 x 500	7