

CUKRÁŘSKÉ POTŘEBY

Příprava těsta, válení, vykrajování či zdobení k výrobě sladkých dobrot patří a neobejde se bez pořádného vybavení. V nabídce proto najdete širokou škálu náčiní.





RUKAVICE



Rukavice

kód		cena/ks
-----	--	---------

E-61030	1 ks	190 Kč
----------------	------	---------------

bavlněná rukavice s hliníkovým vláknem,
do 200 °C



N

Rukavice pekařské

kód		cena/ks
-----	--	---------

A-423-1	1 pár	180 Kč
----------------	-------	---------------

délka 42,5 cm, bavlna + polyester,
do 350 °C



Rukavice pekařské

kód		cena/ks
-----	--	---------

S-310-99	1 ks	495 Kč
-----------------	------	---------------

silikonová rukavice, voděodolná, do 250 °C



Rukavice pekařské

kód		cena/ks
-----	--	---------

C-6544-400	1 pár	302 Kč
-------------------	-------	---------------

délka 36,5 cm, 100% bavlna, do 250 °C



OŠATKY



Ošatka na kynutí chleba

kód	chléb g	ø mm	cena/ks
S-201-20	500	190	518 Kč
S-201-21	1000	220	569 Kč
S-201-22	1500	250	662 Kč

možnost vysypat moukou i bez podšívky,
materiál přírodní ratan



Ošatka na kynutí chleba oválná

kód	rozměr mm	cena/ks
S-201-60	∅240 × ∅120	556 Kč
S-201-61	∅340 × ∅130	612 Kč
S-201-62	∅430 × ∅130	705 Kč

možnost vysypat moukou i bez podšívky,
materiál přírodní ratan



Bavlněná podšívka

kód	ø mm	cena/ks
S-201-90	190	132 Kč
S-201-92	220	145 Kč
S-201-93	250	154 Kč

95 % bavlna + 5 % elastomer, prád do 40 °C
bez použití aviváže



Bavlněná podšívka oválná

kód	rozměr mm	cena/ks
S-201-94	∅270 × ∅120	135 Kč
S-201-95	∅350 × ∅130	142 Kč
S-201-96	∅420 × ∅140	148 Kč

95 % bavlna + 5 % elastomer, prád do 40 °C
bez použití aviváže



Čistící kartáč pro koše na chleba

kód	rozměr mm	cena/ks
S-201-97	∅135 × ∅40 × ∅70	545 Kč

kartáč s polyesterovými štětinami
a dřevěným tělem, na údržbu košíku



SILIKONOVÉ FORMY

Unikátní profesionální formy. Pro lepší cirkulaci vzduchu doporučujeme použít rošt místo plechu na pečení. Nikdy nenechávejte prázdnou formu. Pokud nemáte dostatek těsta k vyplnění celé formy posypejte prázdná místa moukou, abyste předešli poškození. Vymažte před prvním použitím trochou másla nebo olejem. Není nezbytné před každým použitím.



TECHNICKÉ SPECIFIKACE



ELASTOMOULE

pěnový silikon
vysoké kvality
s kovovým práškem

-70 °C až 300 °C

skvělý přenos tepla díky mikro bublinkám vzduchu v silikonu, při pečení se tekutiny karamelizují a zajistí křupavou kůrku



Moul'flex^{Pro}

heavy duty silikon
pro intenzivní
používání

-40 °C až 300 °C

systém perforace
zajišťuje perfektní
cirkulaci vzduchu



Moul'flex

standardní
profesionální
kvalita

-40 °C až 280 °C



Silikonová forma – cylinder

kód	rozměr cukroví cm	cena/ks
D-1873-01	2,75 × 2,5	1 207 Kč
rozměr formy – 30 × 17,6 cm		



Silikonová forma – cylinder

kód	rozměr cukroví cm	cena/ks
D-1834-01D	5,5 × 5	1 207 Kč
D-1856-01D	3,5 × 3,5	1 207 Kč
rozměr formy – 30 × 17,6 cm		



Silikonová forma – cylinder

kód	rozměr cukroví cm	cena/ks
D-1861-01	3,5 × 3,5 × 3,5	1 207 Kč
rozměr formy – 30 × 17,6 cm		



Silikonová forma – kvádr

kód	rozměr cukroví cm	cena/ks
D-1868-01	5 × 2,7 × 2,7	1 207 Kč
rozměr formy – 30 × 17,6 cm		



Silikonová forma – mini kostka

kód	rozměr cukroví cm	cena/ks
D-1869-01	2,5 × 2,5 × 2,5	1 207 Kč
rozměr formy – 30 × 17,6 cm		



Silikonová forma – plochá

kód	∇cm	cena/ks
D-1800-55	1	2 951 Kč
rozměr formy – 55,5 × 36 cm		

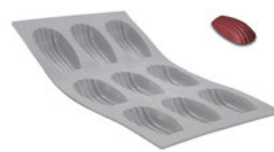

Silikonová forma – madlenka

kód	rozměr cukroví cm	cena/ks
D-1832-01D	8 × 4,5 × 1,7	1 207 Kč
D-1851-01D	4 × 3 × 1,1	1 207 Kč
rozměr formy – 30 × 20 cm		

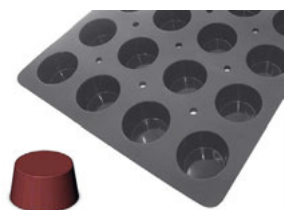

Moul'flex^{Pro}

Silikonová forma – muffin

kód	rozměr formy cm	cena/ks
D-1710-53	53 × 32,5	1 691 Kč
D-1710-60	60 × 40	2 175 Kč

rozměr cukroví – ø 7 cm, ¹/₄ cm



Moul'flex^{Pro}

Silikonová forma – polokoule

kód	rozměr formy cm	cena/ks
D-1704-53	53 × 32,5	1 691 Kč
D-1704-60	60 × 40	2 175 Kč

rozměr cukroví – ø 7 cm, ¹/_{3,5} cm



Moul'flex^{Pro}

Silikonová forma – muffinky

kód	rozměr formy cm	cena/ks
D-1962-01	30 × 17,5	508 Kč

rozměr cukroví – ø 7,2 × ¹/₃ cm



Moul'flex^{Pro}

Silikonová forma – tyčinka

kód	rozměr formy cm	cena/ks
D-1976-02	30 × 17,5	508 Kč

rozměr cukroví – 4,9 × 2,6 × 1,1 cm



Moul'flex

Silikonová forma – polokoule

kód	rozměr cukroví cm	cena/ks
D-1961-01	7 × 3,4	508 Kč
D-1961-02	4 × 2	508 Kč

rozměr formy – 30 × 17,5 cm



Moul'flex

Silikonová forma – bábovička

kód	rozměr formy cm	cena/ks
D-1964-01	30 × 17,5	508 Kč

rozměr cukroví – 8 × 3,5 cm



Moul'flex

Silikonová forma – madlenka

kód	rozměr formy cm	cena/ks
D-1966-01	31 × 17,5	508 Kč

rozměr cukroví – 7,5 × 4,5 cm



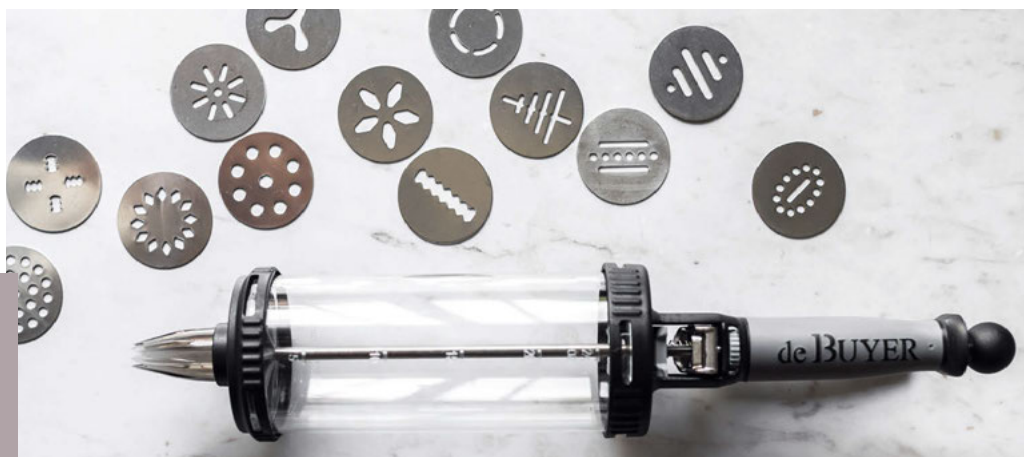

ZDOBICÍ PISTOLE



NESPOČETNÉ MOŽNOSTI VYUŽITÍ

- POUŽITÍ** jednoduché, rychlé zacházení, průhledná nádoba na ingredienci, nádobku lze v průběhu práce snadno měnit
- VARIABILITA** celá řada způsobů použití: zdobení, servírování, pečení, dávkování – násady dávají způsobu použití nový rozměr
- PRECIZNOST** o přesné dávkování se stará unikátní mechanismus, který odměří vždy stejný, vámi zvolený, objem



Pistole zdobící Le Tube

kód	objem ml	cena/ks
D-3358-01	750	2 296 Kč



Násady zdobící

kód	cena/ks
D-4150-04	797 Kč

celkem v balení 12 ks



Náhradní nádoba Le Tube

kód	objem ml	cena/ks
D-3358-75	750	363 Kč

Ideální je mít v zásobě více nádob pro rychlou výměnu. Připravenou ingredienci lze snadno skladovat uzavřenou v lednici.



Set zdobící – sušenky

kód	cena/ks
D-3358-94	554 Kč

celkem v balení 13 ks



SÁČKY ZDOBICÍ



Pytlíček cukrářský Premium

kód	Øcm	cena/ks
S-52-253	40	152 Kč
S-52-254	46	186 Kč
S-52-255	50	215 Kč
S-52-256	55	239 Kč
S-52-257	60	276 Kč
S-52-258	65	315 Kč
S-52-259	70	346 Kč



Pytlíček cukrářský Standard

kód	Øcm	cena/ks
S-49-173	40	171 Kč
S-49-174	46	195 Kč
S-49-175	50	227 Kč
S-49-176	55	252 Kč
S-49-177	60	310 Kč
S-49-178	65	351 Kč
S-49-179	70	413 Kč



Pytlík zdobící silikonový

kód	Øcm	cena/ks
D-4347-35	35	506 Kč



Pytlík plastový jednorázový

kód	Øcm	ks	cena/ks
E-68939	40	100	561 Kč



Stojan na pytlíky a koncovky

kód	D+Vcm	cena/ks
S-53-001	50	1 390 Kč

Stabilní nerezová konstrukce. 4 háky na pytlíky, 31 háčků na koncovky, polička a 5 svislých háčků. Bez příslušenství.



KONCOVKY

Koncovky jsou vyrobeny z nerezové oceli. Výroba lisování bez spojů zaručuje naprosto precizní a bezchybné výsledky. V našem sortimentu naleznete celou řadu tvarů a průměrů.



Koncovka lisovaná 18/10 – kulatá

kód	ø mm	cena/ks
D-2111-07N	7	85 Kč
D-2111-08N	8	85 Kč
D-2111-10N	10	85 Kč
D-2111-11N	11	85 Kč
D-2111-12N	12	85 Kč
D-2111-13N	13	85 Kč
D-2111-14N	14	85 Kč
D-2111-15N	15	85 Kč
D-2111-17N	17	73 Kč
D-2111-18N	18	73 Kč
D-2111-20N	20	85 Kč
D-2111-22N	22	73 Kč
D-2111-24N	24	85 Kč



Koncovka lisovaná 18/10 – hvězda

kód	ø mm	cena/ks
D-2112-04N	3,5	85 Kč
D-2112-08N	6	85 Kč
D-2112-12N	7	85 Kč
D-2112-16N	11	85 Kč
D-2112-20N	13	85 Kč
D-2112-24N	18	85 Kč



Koncovka lisovaná 18/10 – hvězda

kód	ø mm	cena/ks
D-2112-03N	3	73 Kč
D-2112-07N	5	85 Kč
D-2112-11N	7	85 Kč
D-2112-15N	11	85 Kč
D-2112-19N	13	85 Kč
D-2112-23N	18	85 Kč



Koncovka lisovaná 18/10 – hvězda

kód	ø mm	cena/ks
D-2112-03N	3	73 Kč
D-2112-10N	7	85 Kč
D-2112-14N	11	85 Kč
D-2112-18N	13	85 Kč
D-2112-22N	18	85 Kč



Koncovka lisovaná 18/10 – hvězda

kód	ø mm	cena/ks
D-2112-09N	7	85 Kč
D-2112-13N	9	85 Kč
D-2112-17N	11	85 Kč
D-2112-21N	13	85 Kč
D-2112-25N	18	85 Kč

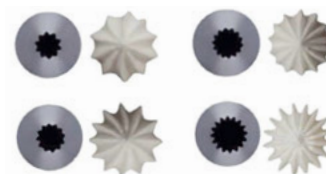

Koncovka lisovaná 18/10 – francouzská hvězda

kód	ø mm	počet ramen	cena/ks
D-2116-07	7	10	85 Kč
D-2116-08	8	12	85 Kč
D-2116-10	10	14	85 Kč
D-2116-14	14	16	85 Kč
D-2116-16	16	17	85 Kč
D-2116-17	17,5	18	85 Kč



Koncovka lisovaná 18/10 – růže

kód	ø mm	cena/ks
D-2129-08N	8	85 Kč
D-2129-09N	9	73 Kč
D-2129-11N	11	85 Kč
D-2129-14N	14	73 Kč
D-2129-16N	16	85 Kč



Koncovka lisovaná 18/10 – plochá

kód	rozměr mm	cena/ks
D-2117-10	10 × 2	99 Kč
D-2117-15	15 × 2	102 Kč
D-2117-20	20 × 2	102 Kč
D-2117-30	30 × 5	102 Kč



Koncovky plnicí sestava 18/10

kód	ø mm	cena/ks
D-2125-03	4, 6 a 8	411 Kč



Koncovka 18/10 – spirála

kód	otvory	cena/ks
D-2119-13	8×	85 Kč



Koncovka 18/10 – hvězda

kód	otvory	cena/ks
D-2118-03	12×	85 Kč



Koncovka 18/10 – ptačí hnízdo

kód	otvory	cena/ks
D-2126-00N	7× ø 1,3 mm	85 Kč
D-2126-01	9× ø 3 mm	85 Kč
D-2126-02	3× zoubkované	85 Kč



Set koncovek 26 ks + 1 adaptér 18/10

kód	cena/ks
D-2114-20	1 077 Kč

adaptér pro výměnu koncovky,
plastový box



Sada cukrářských nástavců 29 ks, 18/10

kód	cena/ks
T-80030	525 Kč

adaptér pro výměnu koncovky,
plastový box



Sada cukrářských nástavců 56 ks, 18/10

kód	cena/ks
T-80031	935 Kč

adaptér pro výměnu koncovky,
plastový box



Koncovky 18/10 – různé druhy

kód	cena/ks
D-2120-01	85 Kč
D-2120-02	85 Kč
D-2120-03	85 Kč
D-2120-04	85 Kč
D-2120-05	85 Kč
D-2120-06	85 Kč
D-2120-07	85 Kč
D-2120-08	85 Kč



Štětky na čištění

kód	Ø mm	cena/ks
S-61-245	1,8	166 Kč

plastová rukojeť, nylonové štětiny



Dávkovač 18/10

kód	objem l	cena/ks
D-3354-12	1,5	4 183 Kč



Dávkovač 18/10

kód	objem l	cena/ks
D-3353-00	0,8	1 449 Kč
D-3354-52	3,3	3 912 Kč

ergonomické držadlo z plastu



Láhev zdobící

kód	objem l	cena/ks
E-64457	0,14	254 Kč

silikonové provedení, 5 nástavců v balení



Karamelizér

kód	∅ mm	cena/ks
D-2040-00	157	1 040 Kč

regulace, náplň plyn do zapalovačů NENÍ součástí balení



Karamelizér

kód	výkon	cena/ks
B-300	1 kW	650 Kč
B-310		115 Kč

náhradní kartuš 227 g
regulace, náplň plynová kartuše



VYKRAJOVÁTKA



Forma kruhová 18/10

kód	ø mm	h mm	cena/ks
D-3989-06	60	45	150 Kč
D-3989-07	70	45	150 Kč
D-3989-08	80	45	162 Kč
D-3989-10	100	45	206 Kč

síla stěny je 1,5 mm



Sada vykrajovátek hladkých

kód	ø mm	h mm	cena/ks
T-618-014	22-113	30	506 Kč

pocínované, sada obsahuje 14 ks



Sada vykrajovátek vlnitých

kód	ø mm	h mm	cena/ks
T-617-014	20-105	30	506 Kč

pocínované, sada obsahuje 14 ks



Sada vykrajovátek vlnitých

kód	ø mm	cena/ks
D-4307-00	20-100	793 Kč

plastové provedení, sada obsahuje 9 ks



Sada vykrajovátek hladkých

kód	ø mm	cena/ks
D-4304-30	18-95	789 Kč

plastové provedení, sada obsahuje 9 ks

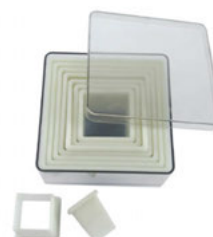

Sada vykrajovátek hladkých

kód	ø mm	cena/ks
D-4308-00	20-100	793 Kč

plastové provedení, sada obsahuje 9 ks



STĚRKY | KARTY | ŠTĚTCE

Silikonové stěrky SZ-9328 a SZ-9329 s teplotní odolností 250 °C slouží ke stahování těsta, polev, krémů a potravin. Snadno se čistí, netaví se, nespékají, nepohlcují pachy, neztrácejí tvar a nezabarvují se.



Sěrka silikonová

kód	rozměr mm	cena/ks
SZ-9328	150 × 100 × 6	168 Kč

nepohlcuje pachy, nespékavý materiál, teplotní odolnost do 250 °C



Sěrka silikonová

kód	rozměr mm	cena/ks
SZ-9329	285 × 55 × 80	55 Kč

nepohlcuje pachy, nespékavý materiál, teplotní odolnost do 250 °C



Sěrka silikonová

kód	∅mm	cena/ks
E-64460	250	155 Kč
E-64461	350	259 Kč

teplotní odolnost do 230 °C



Sěrka silikonová

kód	∅mm	cena/ks
T-80025	250	325 Kč
T-80026	360	395 Kč
T-80027	400	415 Kč



Sěrka silikonová

kód	∅mm	cena/ks
T-80028	280	175 Kč
T-80029	325	198 Kč

rukojeř 18/10



Sěrka silikonová

kód	∅mm	cena/ks
D-4740-24N	250	421 Kč
D-4740-34N	350	556 Kč
D-4740-42N	420	631 Kč

nylonový úchyt, teplotní odolnost do 260 °C

OUTLET



Sěrka gumová

kód	∅mm	cena/ks
AD-66219	260	45 Kč



Sěrka gumová

kód	∅mm	cena/ks
AD-66108	290	49 Kč



Karty cukrářské trojúhelníkové

kód	∅mm	cena/ks
E-68136	110	40 Kč

polypropylen



Štěrka cukrářská nerezová

kód	rozměr mm	cena/ks
S-307-610	120 × 115	195 Kč



Nůž na těsto – karta 18/10

kód	rozměr mm	cena/ks
S-0075	125 × 85	135 Kč

plastový úchyt



Set cukrářských karet

kód	cena/ks
E-68137	155 Kč

polypropylen



Cukrářská karta polypropylenová

kód	rozměr mm	cena/ks
P-47621-01	216 × 128	55 Kč



Karty cukrářské

kód	rozměr mm	cena/ks
E-68132	155 × 105	45 Kč

polypropylen



Štětec silikonový

kód	∅mm	cena/ks
D-4807-00	190	181 Kč
D-4807-50	250	264 Kč



Štětec silikonový

kód	∅mm	cena/ks
T-80023	200	115 Kč
T-80024	240	135 Kč

rukojeř 18/10



Štětec

kód	šmm	cena/ks
S-113-206	40	78 Kč
S-113-209	80	186 Kč
S-113-210	100	280 Kč

dřevěná rukojeř



Set dekorační

kód	cena/ks
E-68090	299 Kč

sada 12 ks, ABS plast



Špachtle 18/10

kód	∅mm	cena/ks
S-112-502	80	271 Kč
S-112-504	120	337 Kč

ABS rukojeř



Potravinový štětec nelakovaný

kód	∅mm	cena/ks
AD-74015	190	61 Kč

rukojeř bukové dřevo

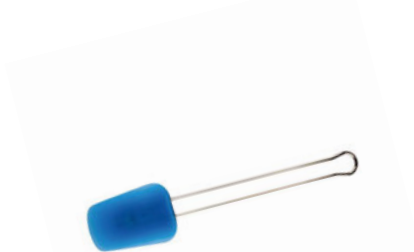

Štěrka cukrářská

kód	∅mm	cena/ks
E-67435	290	144 Kč

teplotní odolnost do 230 °C



Vařečka polyglass

kód	∅mm	cena/ks
D-4745-25	250	78 Kč
D-4745-30	300	100 Kč
D-4745-35	350	110 Kč
D-4745-40	400	153 Kč
D-4745-45	450	199 Kč
D-4745-50	500	276 Kč

teplotní odolnost do 220 °C



PALETY | LOPATKY



Nůž na dort

kód	Ømm	cena/ks
GM-7305w31	310	905 Kč
plastová rukojeť		



Paleta roztírací rovná

kód	Ømm	cena/ks
E-60461	150	99 Kč
E-60462	200	102 Kč
E-60463	250	104 Kč
E-60464	300	107 Kč
E-60465	350	109 Kč
plastová rukojeť		



Paleta roztírací prohnutá

kód	Ømm	cena/ks
E-60467	200	104 Kč
E-60468	250	107 Kč
E-60469	300	109 Kč
plastová rukojeť		



Paleta roztírací prohnutá

kód	Ømm	cena/ks
GM-823531	310	536 Kč
plastová rukojeť		



Lopatka na dezert Alaska 18/10

kód	Ømm	cena/ks
ET-2080-8	259	985 Kč



Lopatka na dezert Arcade 18/10

kód	Ømm	cena/ks
ET-3050-8	231	282 Kč



Lopatka nerezová

kód	Ømm	cena/ks
E-62677	300	235 Kč



Lopatka na dezert nerezová

kód	Ømm	cena/ks
VC-5550-23	270	149 Kč



Lopatka na dezert 18/10

kód	Ømm	cena/ks
T-207-25	250	163 Kč
dřevěný úchyt		



PORCOVAČKY



Porcovačka

kód	ø mm	∅ mm	cena/ks
APD-20	60	190	39 Kč

možnost jiného barevného provedení



Porcovačka hliníková

kód	ø mm	∅ mm	ml	cena/ks
E-67090	50	180	12	256 Kč



Porcovačka 18/10

kód	ø mm	∅ mm	ml	cena/ks
A-144-5	65	245	100	225 Kč



Porcovačka 18/10

kód	ø mm	∅ mm	ml	cena/ks
EB-13312				jíž není v prodeji



Porcovačka na zmrzlinu 18/10

kód	ø mm	ml	cena/ks
E-67056	56	62	502 Kč



Porcovačka 18/10

kód	ø mm	∅ mm	ml	cena/ks
T-STC17	41	225	25	990 Kč
T-STC23	45	230	33	1 090 Kč

úchyt je ošetřený mosazí a chromem



Porcovačka 18/10

kód	ø mm	∅ mm	ml	cena/ks
T-60-008	68	240	125	411 Kč
T-60-012	65	235	83	398 Kč
T-60-024	46	220	41	382 Kč
T-60-030	45	220	33	374 Kč
T-60-040	40	215	25	374 Kč



ETAŽÉRY



Etažér plastový

kód	ø cm	h mm	cena/ks
S-70-105	20/25/32/40/44	70	1 790 Kč



Etažér břidlice

kód	ø mm	h mm	cena/ks
TF-989	20/25	24	471 Kč



Etažér 18/10

kód	ø mm	h mm	cena/ks
L-53-003	20/22,5/25	40	1 780 Kč



Etažér skleněný

kód	ø mm	h mm	cena/ks
T-175-07	20/25/30	40	643 Kč

tvrzené sklo



Podstavec melaminový

kód	ø mm	cena/ks
V-63300	33	487 Kč

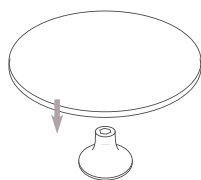

+



Nožička melaminová

kód	ø mm	h mm	cena/ks
V-61301	15	9,5	138 Kč

kompatibilní s V-63300



Podstavec pro dort s poklopem

kód	ø mm	h mm	cena/ks
LB-55782			již není v prodeji

skleněné provedení



Etažér melaminový

kód	ø mm	cena/ks
○ T-27-028	32	850 Kč
● T-27-128	32	850 Kč

odolný, vzhledově podobný porcelánu



Podstavec melaminový

kód	ø mm	h mm	cena/ks
T-72-029	240	30	490 Kč
T-72-025	300	30	495 Kč

Značkovače na dorty slouží k elegantnímu a jednoduchému značení dílů na dortu. Jednoduše přiložíte značkovač na dort a jemně otisknete. Značkovač odložíte a máte naznačené dílky, které je třeba nakrájet.



Značkovač oboustranný

kód	ø mm	cena/ks
S-220-28	265	147 Kč

počet dílků 8–12



Značkovač na dorty

kód	ø mm	cena/ks
E-68513	27	235 Kč

počet dílků 14–16



PODLOŽKY

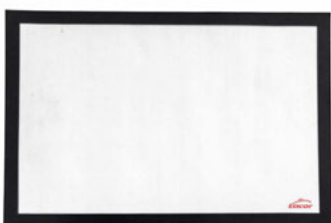

Podložka silikonová

kód	rozměr cm	cena/ks
E-66731	60 × 40	750 Kč
E-66732	52 × 32	555 Kč

max. 230 °C

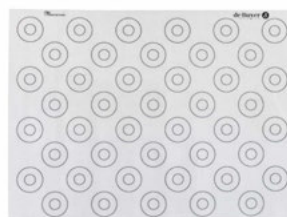

Podložka silikonová Macron

kód	rozměr cm	cena/ks
D-4935-40	40 × 30	523 Kč
D-4935-60	60 × 40	692 Kč

pro teploty od -40 °C do 230 °C

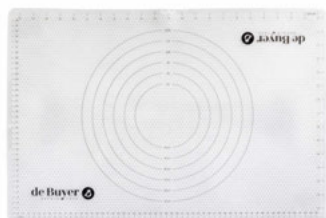

Podložka silikonová

kód	rozměr cm	cena/ks
D-4937-60	60 × 40	1 113 Kč

max. 260 °C, vyznačené měřítko/kružnice
o rozměrech 12, 16, 20, 24, 28, 32 cm



Vál dřevěný

kód	rozměr cm	cena/ks
AD-63104	70 × 50	890 Kč

bukové dřevo



Válek polyetylenový

kód	∅cm	ø cm	cena/ks
DP-6020	50	4,8	795 Kč



Válek dřevěný

kód	∅cm	cena/ks
AD-73036	44	219 Kč

bukové dřevo



Válek s ložisky

kód	∅cm	ø cm	cena/ks
KO30	60	9	990 Kč
KO40	68	9	1 090 Kč

bukové dřevo



Válek polyetylenový

kód	∅cm	ø cm	cena/ks
DP-6010	43	4,3	720 Kč



Rádlo na těsto

kód	ø kolečka cm	cena/ks
D-4781-01	5,5	3 658 Kč

hladká i vlnitá rádelka, šíře krájení 10–115 mm



Mřížkovací váleček

kód	∅cm	cena/ks
T-80041	12	122 Kč



Mřížkovací váleček

kód	∅cm	cena/ks
T-80042	12	122 Kč



Mřížkovací váleček

kód	∅cm	cena/ks
T-80043	6	89 Kč



Síto na mouku 18/10

kód	∅mm	ø mm	cena/ks
T-1080-200	62	200	351 Kč
T-1080-250	63	250	415 Kč
T-1080-300	70	300	538 Kč
T-1080-350	75	350	625 Kč



Síto na mouku 18/10

kód	ø mm	cena/ks
E-67011	100	283 Kč

ovládání otočného mechanismu v rukojeti



Síto na mouku 18/10

kód	ø mm	cena/ks
E-68342	250	1 319 Kč

v balení jsou 4 různé hrubosti síta



FORMY



Forma kruhová

kód	v cm	ø cm	cena/ks
D-3940-12	6	12	266 Kč
D-3940-16	6	16	344 Kč
D-3940-20	6	20	392 Kč
D-3940-24	6	24	464 Kč
D-3940-26	6	26	467 Kč
D-3940-30	6	30	585 Kč



Forma kruhová vysoká 18/10

kód	v cm	ø cm	cena/ks
D-3912-12	12	8	414 Kč
D-3912-16	16	10	518 Kč
D-3912-20	20	12	680 Kč
D-3912-24	24	14	837 Kč



Forma kruhová regulovatelná 18/10

kód	ø cm	cena/ks
D-3040-01	18-36	716 Kč



Forma obdélná 18/10

kód	rozměr cm	cena/ks
D-5939	ø59 × v5 × š39	690 Kč



Formy čtvercové 18/10

kód	rozměr cm	cena/ks
NC-6866	ø6 × v4,5 × š6	186 Kč
D-3906-08	ø8 × v4,5 × š8	387 Kč
D-3906-12	ø12 × v4,5 × š12	448 Kč
D-3906-16	ø16 × v4,5 × š16	496 Kč
D-3906-20	ø20 × v4,5 × š20	542 Kč



Formy trojúhelníkové 18/10

kód	rozměr cm	cena/ks
D-3937-08	ø9,4 × v4,5	189 Kč



Forma perforovaná ovál 18/10

kód	rozměr cm	cena/ks
D-3099-40	∅14,5 × √2 × š3,5	312 Kč
D-3099-42	∅27 × √2 × š8	435 Kč
D-3099-43	∅30 × √2 × š11	503 Kč

síla stěny 0,8 mm, drobná perforace



Forma perforovaná list 18/10

kód	rozměr cm	cena/ks
D-3099-70	∅12 × √2 × š5	336 Kč
D-3099-72	∅18 × √2 × š8	360 Kč
D-3099-73	∅25,5 × √2 × š11	385 Kč

síla stěny 0,8 mm, drobná perforace



Kroužek

kód	√cm	∅ cm	cena/ks
D-3091-08N	2	8	114 Kč
D-3091-18N	2	18	141 Kč



Forma na kremrole

kód	∅cm	∅ cm	cena/ks
D-3007-25	10	2,5	83 Kč



Formy obdélné perforované 18/10

kód	rozměr cm	cena/ks
D-3099-30	∅12 × √2 × š4	271 Kč
D-3099-32	∅25 × √2 × š8	423 Kč



Forma srdcová 18/10

kód	√cm	šcm	cena/ks
D-3077-18	4	18	503 Kč

síla stěny 1 mm



Formy kruhové perforované 18/10

kód	√cm	∅ cm	cena/ks
D-3099-00	2	8,5	189 Kč
D-3099-02	2	6,5	210 Kč
D-3099-03	2	7,5	218 Kč
D-3099-04	2	10,5	244 Kč
D-3099-07	2	18,5	302 Kč
D-3099-08	2	20,5	324 Kč



Formy čtvercové perforované 18/10

kód	√cm	š+∅cm	cena/ks
D-3099-19	2	7,0	242 Kč
D-3099-20	2	8,0	222 Kč
D-3099-21	2	15,0	346 Kč
D-3099-23	2	17,5	360 Kč



Forma na dort

kód	h cm	ø cm	cena/ks
D-4844-20	6,7	20	375 Kč
D-4844-24	6,7	24	406 Kč
D-4844-26	6,7	26	426 Kč
D-4844-28	6,7	28	457 Kč

ocel s nepřilnavou povrchovou úpravou,
nerezový úchyt



Forma na bábovku

kód	h cm	ø cm	cena/ks
D-4701-22	10	22	631 Kč

ocel s nepřilnavou povrchovou úpravou



Forma kruhová

kód	h cm	ø cm	cena/ks
D-4718-26	5	26	397 Kč

ocel s nepřilnavou povrchovou úpravou



Forma na dort

kód	ø cm	cena/ks
D-5357-24	24	668 Kč
D-5357-30	ukončena výroba	

ocelový plech



Forma cukrářská non-stick

kód	rozměr cm	cena/ks
D-4709-23	23 × 2,7 × 23	605 Kč

ocelový plech, nepřilnavý povrch



Forma cukrářská non-stick

kód	rozměr cm	cena/ks
D-4708-36	35,6 × 2,7 × 10,2	448 Kč

ocelový plech, nepřilnavý povrch



Forma cukrářská non-stick

kód	rozměr cm	cena/ks
D-4715-15	15 × 4,8 × 7,5	213 Kč
D-4715-24	24 × 6,1 × 13	360 Kč
D-4715-26	26 × 6,3 × 10	443 Kč

ocelový plech, nepřilnavý povrch



Forma cukrářská non-stick

kód	rozměr cm	cena/ks
D-4716-25	25 × 7 × 10,8	602 Kč
D-4716-30	30 × 7 × 10,8	721 Kč

ocelový plech, nepřilnavý povrch



Forma cukrářská silikonová

kód	rozměr cm	cena/ks
D-1984-24	24 × 6,5 × 10,5	675 Kč

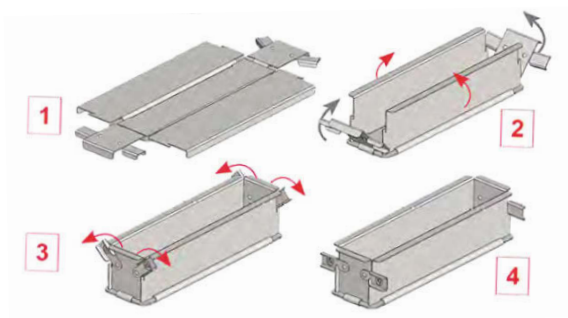

Forma pečící 18/10

kód	rozměr cm	cena/ks
D-3210-24	∅24 × √6 × §5	2 417 Kč
D-3210-35	∅35 × √7 × §7,5	3 143 Kč
D-3210-48	∅48 × √9 × §8,5	3 626 Kč



Forma čtvercová regulovatelná 18/10

kód	rozměr cm	cena/ks
D-3013-16	∅16 × √5 (max. ∅30)	844 Kč
D-3013-20	∅20 × √5 (max. ∅37)	1 014 Kč
D-3013-30	∅30 × √5 (max. ∅57)	1 425 Kč



Forma obdélná regulovatelná 18/10

kód	rozměr cm	cena/ks
D-3013-21	∅21,5 × √7,5 × §11,5 (max. ∅40 × §21)	1 086 Kč
D-3013-43	∅43 × √5 × §29 (max. ∅56 × §84)	1 981 Kč



Silikonový pečicí papír

kód	rozměr cm	cena/ks
D-4344-20	OUTLET pro D-3202-04	279 Kč
D-4344-40	pro D-3208-23	241 Kč

non-stick povrch vystužený skelným vláknem, pro teploty od -170 °C do 260 °C, možné použít více než 200*



Forma 18/10

kód	rozměr cm	cena/ks
D-3202-04	OUTLET $\varnothing 30$	1 095 Kč
D-3208-23	$\varnothing 23$	1 014 Kč



OUTLET

Silikonový pečicí papír

kód	rozměr cm	cena/ks
D-4344-30	pro D-3203-20	241 Kč
D-4344-31	pro D-3203-30	279 Kč

non-stick povrch vystužený skelným vláknem, pro teploty od -170 °C do 260 °C, možné použít více než 200*



OUTLET

Forma 18/10

kód	rozměr cm	\varnothing cm	cena/ks
D-3203-20	$\varnothing 30 \times \text{š} 6,5$	4,5	1 095 Kč
D-3203-30	$\varnothing 30 \times \text{š} 4,8$	4,5	1 243 Kč



Forma 18/10

kód	rozměr cm	\varnothing cm	cena/ks
D-3206-30	$\varnothing 30 \times \text{š} 6,5$	7,5	699 Kč



ŠLEHAČKOVÁ LÁHEV



Šlehačková láhev nerezová Kayser

kód	objem l	cena/ks
BS-4051	0,5	1 845 Kč
BS-4101	1,0	1 890 Kč

Doplňky k láhvi

kód		cena/ks
BS-K750	těsnění na láhev	50 Kč
○ BS-K899	kryt bombičky	90 Kč
● BS-K799	kryt bombičky	90 Kč



Dekorační a jehlové trysky

kód	cena/ks
BS-5059	590 Kč



Bombičky do šlehačkové láhve

kód	ks	cena/ks
BSN-1111	10	99 Kč
BSN-1151	50	459 Kč

Násady zdobivé 2 ks

kód	cena/ks
○ BS-K514	70 Kč
● BS-K515	70 Kč

