



## ŠLEHAČKOVÉ LÁHVE



Video



Video



### ŠLEHAČKOVÁ LÁHEV

- Snadno vyrobí výbornou šlehačku, krémy, dezerty, studené pěny a omáčky
- Ideální pro zdobení cappuccina, kávy, koktejlů a zmrzliny
- Vhodné pro přípravu teplých krémů a omáček do 70°C
- V ledničce udržuje obsah čerstvý až po dobu 14 dnů
- Včetně 3 nerezových trysek a čistícího štětečku
- Použitelná s bombičkou (N<sub>2</sub>O), není součástí balení

kód	litry	mm	€
588017	0.5	ø85x(H)235	87,00
588024	1	ø98x(H)330	95,50



### ŠLEHAČKOVÁ LÁHEV

- Vyrobená z hliníku, bílá lahev.
- Sada 3 polypropylenových trysek a čistícího štětečku.
- Není vhodná pro teplé omáčky.
- Použitelná s bombičkou (N<sub>2</sub>O), není součástí balení.

kód	litry	mm	€
588031	0.25	ø80x(H)200	40,50
588369	0.5	ø80x(H)260	49,00
588376	0.95	ø95x(H)320	55,00



**NEW**

588420

588598



**ŠLEHAČKOVÁ LÁHEV**

- Vyrobená z hliníku, matný černý povrch.
- Sada 3 polypropylenových trysek a čistícího štětečku.
- Není vhodná pro teplé omáčky.
- Použitelná s bombičkou (N<sub>2</sub>O), není součástí balení.

kód	litry	mm	€
588420	0.5	ø80x(H)260	49,00
588598	0.95	ø95x(H)320	55,00 <b>NEW</b>

**ŠET NÁHRADNÍCH ČÁSTÍ**



589205

kód	-	mm	€
589205	Profi Line	120x30x(H)240	26,00

**ŠET NÁHRADNÍCH ČÁSTÍ**



589007

kód	-	mm	€
589007	Kitchen Line	120x30x(H)240	20,00



pro šlehačku    pro tekutiny    pro dekoraci

**KONCOVKY DO ŠLEHAČKOVÉ LÁHEVE, PROFI LINE**

- Ideální pro dekorování, plnění, marinování.
- Sada 4 nerezových trysek:
  - 1 dlouhá tryska o průměru 3 mm
  - 1 dlouhá tryska o průměru 5 mm
  - 1 krátká tryska o průměru 3 mm
  - 1 krátká tryska o průměru 5 mm
- Lze použít pouze se šlehačkovými lahvemi Profi line.

kód	€
589106	23,00



975855

975893

975886

975879

975862



### ŠLEHAČKOVÝ SIFON

- Celá vyrobená z hliníku
- Sada 3 polypropylenových trysek a čistícího štetcečku
- Není vhodná pro teplé omáčky.
- Použitelná s bombičkou (N<sub>2</sub>O), není součástí balení

kód	barva	litry	mm	€
975855	Žlutá	0.5	ø80x(H)260	49,00
975893	Tyrkysová	0.5	ø80x(H)260	49,00
975886	Fialová	0.5	ø80x(H)260	49,00
975879	Zelená	0.5	ø80x(H)260	49,00
975862	Modrá	0.5	ø80x(H)260	49,00



Video





588208

UNIVERZÁLNÍ  
PRO VŠECHNY  
ZNAČKY  
ŠLEHAČKOVÝCH  
LAHVÍ



588215



586907



### BOMBIČKY DO LÁHVÍ NA ŠLEHAČKU

- Náplňné N<sub>2</sub>O
- Trvanlivost 5 let (datum minimální trvanlivosti je uvedeno na bombičkách)
- Určeno pro všechny prodávané profesionální láhve na šlehačku
- Pozor: používání nevhodných bombiček ve výrobcích HENDI může vést ke ztrátě záruky takových zařízení!

kód	baleno po	€
588208	10	4,70
588215	24	10,50
586907	50	22,00





## STROJ NA ŠLEHAČKU

- Kryt, nádoba na krém a vnitřní prvky jsou vyrobeny z odolné nerezové oceli AISI 304.
- Snadno vyjímatelná nádoba na krém pro snadné čištění.
- Je vybaven intuitivním ovládacím panelem.
- Funkce předchlazení udrží smetanu déle čerstvou.
- Ruční dávkování nebo automatické porcování ve 3 velikostech porcí: malá, střední, velká.
- Regulace provzdušňování krému pomocí knoflíku - zajištění optimální konzistence hotového výrobku.
- Automatický čistící program výrazně zkracuje dobu čištění.
- Chladivo: R600A šetrný k životnímu prostředí.
- Výrobní kapacita: 17 l/h.
- Sada obsahuje: 2 POM dávkovací trysky, 3 kulaté drátěné kartáče pro mytí těžko přístupných míst (malé, střední, velké).



290965

kód	V	W	mm	€
290965	230	420	537x234x(H)461	3 190,00

## VÝROBNÍK ŠLEHAČKY HENDI 2,5, ELEKTRONICKÝ



- Vhodný pro cukrárny, kavárny, zmrzlinářství a restaurace
- Vždy vyrábí šlehačku se správnou teplotou (4 °C) a s odpovídající konzistencí
- Odmíatelné díly výdejní trysky umožňují dokonalé čištění a dodržení vysokých hygienických standardů
- Praktické ovládání pomocí elektronického panelu
- Vzduchem chlazený
- Kapacita zásobníku: 2,5 l
- Vyjímatelný zásobník
- Výrobní kapacita: 50 kg/h
- Hmotnost: 25 kg



290934

kód	V	W	mm	€
290934	230	500	400x230x(H)430	3 630,00





274231



Video



## ZMRZLINOVAČ

- Vhodný pro výrobu zmrzliny, sorbetu nebo mraženého jogurtu do 90 minut.
- 2litrová nádoba na zmrzlinu z nerezové oceli.
- Vzduchem chlazený kompresor s teplotním rozsahem -10 °C až -35 °C.
- S 2hodinovou funkcí chlazení, která udržuje konzistenci ledu poté, co je připraven.
- Předchozí chlazení ingrediencí není nutné.
- Velký podsvícený digitální displej zobrazující pracovní dobu, teplotu mrazu a pohyb směšovače.
- Jednoduchá montáž směšovač lopatky z polypropylenu.
- Transparentní kryt z polykarbonátu s bezpečným zavíracím systémem Twist-Lock.
- Včetně odměrky a lžičce.
- Chladivo: R600a.

kód	V	W	mm	€
274231	230	180	285x340x(H)357	580,00



## ZMRZLINOVÁ VÁHA S LCD DISPLEJEM S PORTEM RS232 A LEGALIZACÍ

- Pouzdro je vyrobeno z ABS.
- Plochá miska a držák na zmrzlinu jsou vyrobeny z nerezové oceli AISI 430.
- 6místný LCD displej.
- Ovládací panel s funkčními tlačítky: nastavení, nula, tára, podsvícení displeje.
- Je vybavena portem RS232 pro připojení pokladny nebo tiskárny účtenek.
- Vestavěná vodováha.
- 4 protiskluzové nožičky.
- Dvoustupňová stupnice:
  - do 3 kg: odstupňování po 1 g,
  - do 6 kg: odstupňování po 2 g.
- Rozsah vážení: od 20 g do 6 kg.
- Vážicí plocha - plochá pánev: 176x223 mm.
- S primárními právními předpisy.
- Držák na zmrzlinu - pánevní váha (kód: 755754), nabíječka je součástí sady.

kód	max. kg	mm	€
755761	6	255x264x(H)244	241,00



755761



755754



755754



755761

## DRŽÁK KORNOUTŮ NA ZMRZLINU - PÁNEV S MĚŘÍTKEM

- Vyrobeno z nerezové oceli AISI 430.
- 2 otvory: menší rozměry ø45 mm, větší z rozměru ø65 mm
- Lze mýt v myčce nádobí.

kód	mm	€
755754	230x120x(H)151	36,50







## ZMRZLINOVÉ KLEŠTĚ

kód	-	mm	€
759233	1/24	ø51	32,00
759240	1/30	ø49	32,00
759257	1/36	ø46	32,00
759264	1/40	ø44	32,00

18/8  
stainless steel



759264

759240

## ZMRZLINOVÉ KLEŠTĚ

kód	-	mm	€
572016	1/10	ø70	17,00
572313	1/20	ø56	16,00
572115	1/12	ø66	17,00
572214	1/16	ø59	16,00
572412	1/24	ø53	14,50
572511	1/30	ø50	14,50
572610	1/36	ø48	15,50
572719	1/40	ø44	15,50

572016

572719

572313



S.S.  
stainless steel

**stöckel**

## ZMRZLINOVÉ KLEŠTĚ STÖCKEL

- Jsou ideální nejen na zmrzlinu, ale také pro nandávání bramborové kaše
- Snadné zachování stejné velikosti porcí

kód	-	mm	€
755006	1/4	ø100	51,50
755013	1/8	ø80	55,50
755020	1/10	ø70	55,50
755037	1/12	ø67	52,50
755044	1/16	ø59	57,00
755051	1/20	ø56	57,00
755068	1/24	ø51	57,00
755075	1/30	ø49	52,00
755082	1/36	ø47	52,00
755099	1/40	ø45	52,00
755105	1/50	ø43	57,00
755112	1/60	ø40	57,00
755143	1/100	ø30	57,00



755143

755037

755006

755075



**stöckel**



### ZMRZLINOVÉ KLEŠTĚ STÖCKEL

- Skleněnými vlátky zesílená nylonová rukojeť
- Snadné zjištění porce

kód	-	mm	€
755334	1/12	ø67	59,50
755341	1/16	ø59	59,50
755358	1/20	ø56	59,50
755365	1/24	ø51	59,50
755372	1/30	ø49	55,50
755389	1/36	ø47	55,50
755396	1/40	ø45	55,50

Snadné zjištění porce



### ZMRZLINOVÉ KLEŠTĚ STÖCKEL - OVÁLNÉ

kód	-	mm	€
755259	1/20	70x52	64,50
755273	1/30	62x43	64,50



**stöckel**



755181



802007



802007

802014

### RUČNÍ MYČKY KLEŠTĚ NA ZMRZLINU PROFI LINE

- Uspodňuje důkladné a rychlé mytí kleští na zmrzlinu a jiného drobného vybavení na zmrzlinu
- Umožňuje udržovat čistotu při nízké spotřebě vody
- Velmi snadná obsluha a čištění
- Zabudovaný mycí systém aktivovaný tlakem a nízká spotřeba vody
- Gumová vložka chrání okraj myčky a rukojeť kleští proti mechanickému poškození
- Myčka (model 755174) s možností uchycení na stěnu, desky a jiné rovné povrchy
- Přívod vody 3/8", odtok ø 20 mm
- Vyrobená z nerezové oceli 18/10

kód	-	mm	€
755181	s vestavěným systémem mytí	270x110x(H)115	405,00
755174	s mycím systémem k přidělení na stěnu	220x120x(H)90	463,00

### OPLACHOVAČ NABĚRAČEK

- Pro použití ve zmrzlinárnách, kavárnách a restauracích.
- Důkladné a rychlé čištění kopečků na zmrzlinu a dalšího drobného příslušenství
- Udržuje čistotu pracovního prostoru s nízkou spotřebou vody.
- Vyrobeno z nerezové oceli AISI 304
- Pohodlné používání
- Snadné čištění
- Lze připevnit na stěnu a jiné vislé plochy pomocí držáku: 802014
- Přívod vody 3/8", výstup 3/4"

kód	mm	€
802007	270x111x(H)115	60,50

### NÁSTAVEC PRO OPLACHOVÁNÍ

kód	mm	€
802014	302x115x(H)122	20,00







design by  
Robert Bronwasser



reddot winner 2024

# UNIQ

Buffet reinvented



## ŠPACHTLE A LŽÍCE NA ZMRZLINU

18/10  
stainless steel

### ŠPACHTLE NA ZMRZLINU

- S tritanovou rukojetí

kód	barva	mm	€
755808	Modrá	(L)260	7,90
755815	Červená	(L)260	7,90
755822	Žlutá	(L)260	7,90
755839	Fialová	(L)260	7,90



**stöckel**



### PORCOVACÍ ZAŘÍZENÍ

kód	-	mm	€
755556	1/20	ø56x120	47,50
755563	1/24	ø51x120	47,50
755570	1/30	ø49x120	47,00

### ZMRZLINOVÁ LŽÍCE "STÖCKEL"

- S keramickým povrchem.

kód	-	mm	€
755686	1/20	ø56x170	92,00

### ZMRZLINOVÁ LŽÍCE "STÖCKEL"

- S extra dlouhou rukojetí

kód	-	mm	€
755655	1/20	ø56x170	63,50
755679	1/30	ø49x170	63,50



### NABĚRAČKA NA ZMRZLINU

- Vyrobeno z hliníku.
- Nízká hmotnost.
- Dlouhá a pohodlná rukojeť naplněná olejem pro lepší porcování - olej se zahřívá teplem ruky, což usnadňuje a urychluje uvolňování zmrzliny.
- POZNÁMKA: Nelze mýt v myčce nádobí.

kód	-	mm	€
759301	1/30	ø56x225	19,00



S.S.  
stainless steel

### STOJAN NA ZMRZLINOVÉ KORNOUTY

- Na 3 kornouty

kód	mm	€
755730	200x95x(H)85	15,00



### NÁDOBA NA ZMRZLINU

- Velmi odolná.
- Hladké hrany, snadno čistitelné.
- Možno použít v mrazničce.

**S.S.**  
stainless steel

kód	litry	mm	€
807019	5	360x165x(H)120	20,00



807019



80201

802038

802045

802052

**304**  
stainless steel

### NÁDOBA NA ZMRZLINU

- Nejvyšší profesionální kvalita.
- Tloušťka 0,8 mm.
- Velmi odolná.
- Hladké hrany, snadno čistitelné.
- Možno použít v mrazničce.

kód	litry	mm	€
802045	3.6	360x165x(H)80	21,00
802052	5	360x250x(H)80	19,50
802038	5	360x165x(H)120	21,00
802021	6.5	360x165x(H)150	28,00



## NÁDOBA NA ZMRZLINU, KULATÁ

- Vysoce kvalitní profesionální výrobek
- Zhotovena z leštěné nerezové oceli o tloušťce 0,9 mm
- Velmi pevná konstrukce
- Zaoblené hrany pro snadné čištění
- Pro použití použit v chladničce a mrazničkách
- Vhodné do myčky na nádobí
- Víko se prodává samostatně (802076)



kód	litry	mm	€
807002	7	ø200x(H)245	34,50



## NÁDOBA NA ZMRZLINU KULATÁ

- Vyrobeno z leštěné nerezové oceli AISI 304 o tloušťce 0,8 mm
- Zaoblené okraje pro snadné udržování čistoty
- Lze použít v chladničce i mrazničkách
- Vhodné do myčky
- Čistá hmotnost: 1,04 kg
- Víko se prodává samostatně (802076)

kód	litry	mm	€
802083	7.3	ø200x(H)250	45,00



807002  
802083

## VÍKO NA NÁDOBU NA ZMRZLINU KULATÉ

- Vyrobeno z polykarbonátu
- Vhodné do myčky
- Hodí se do nádoby na zmrzlinu 802083, 807002



kód	ø	délka (mm)	€
802076	ø190	ø190	8,20

## VÍKO NA NÁDOBU NA ZMRZLINU POLYKARBONÁT

- Vhodné pro polykarbonátové nádoby na zmrzlinu.



kód	mm	€
807088	360x165	6,40

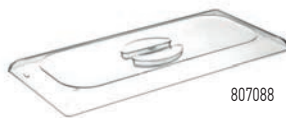

807057



## POLYKARBONÁTOVÝ ZÁSOBNÍK NA ZMRZLINU

kód	barva	litry	mm	€
807026	Průhledná	5	360x165x(H)120	14,00
807033	Černá	5	360x165x(H)120	13,00
807057	Průhledná	5	360x250x(H)80	14,00
807071	Černá	5	360x250x(H)80	13,50



807071



design by  
Robert Bronwasser



Výkonný motor se dvěma otáčkami. 15 000 a 19 000 ot./min.

2 sady vyměnitelných polykarbonátových míchadel (každá 2 kusy)



2 šálky: nerezová ocel (kapacita: 0,95 l) a polykarbonát (kapacita: 0,9 l)

221631



221600

221617

221624

221631

221648

221655

### SHAKER NA MLÉČNÉ KOKTEJLY - DESIGN BY BRONWASSER

- Shaker navržený nizozemským designérem Robertem Bronwasserem je stylový a funkční, dostupný v 6 atraktivních barevných provedeních
- Ideálně se hodí na přípravu freddo cappuccina, frappé a mléčných koktejlů
- Kryt je vyroben z odolného plastu ABS. Silný motor nabízí k dispozici dvě rychlosti: 15 000 a 19 000 ot. /min
- Pohodlné ovládání zajišťuje dvoupolový přepínač umístěný v horní části zařízení
- Napěňovač mléka je vybaven mikrosplínáčem, takže přístroj funguje pouze tehdy, když je šálek správně zavěšen
- Podstavec je dodatečně zatížen, aby zajistil dostatečnou stabilitu přístroje
- Gumové nožičky tlumí vibrace a chrání povrch pracovní desky před poškrábáním
- Dodávaný je s bohatým příslušenstvím:
- 2 nádoby: z nerezové oceli (obj. 0,95 l) a polykarbonátu (po 2 ks)
- Metly umožňují dosáhnout různé úrovně provzdušnění produktu
- Nádoby a metly lze mýt v myčce na nádobí

kód	barva	V	W	mm	€
221617	Bílá	230	400	170x210x(H)485	203,00
221600	Černá	230	400	170x210x(H)485	203,00
221624	Karamelová	230	400	170x210x(H)485	203,00
221631	Žlutá	230	400	170x210x(H)485	203,00
221648	Červená	230	400	170x210x(H)485	203,00
221655	Modrá	230	400	170x210x(H)485	203,00



221617

221600

221624



961124



961117



961131

### POHÁŘ NA MLÉČNÉ KOKTEJLY - DESIGN BY BRONWASSER

- Určeno pro šejkry na mléčné koktejly: 221600, 221617, 221624, 221631, 221648, 221655
- Vyrobeno z odolného polykarbonátu
- Bezpečný při styku s potravinami
- Lze mýt v myčce nádobí

### POHÁŘ NA MLÉČNÉ KOKTEJLY - DESIGN BY BRONWASSER

- Určeno pro použití s šejkry na mléčné koktejly: 221600, 221617, 221624, 221631, 221648, 221655
- Vyrobeno z nerezové oceli
- Bezpečný při styku s potravinami
- Lze mýt v myčce nádobí

### MÍCHADLA PRO MIXÉRY MLÉČNÝCH KOKTEJLŮ - DESIGN BY BRONWASSER

- Vyrobeno z polykarbonátu.
- Sada obsahuje 2 kusy: jednoduché a dvojité míchadlo.
- Speciálně vytvořeno pro mixéry HENDI Milkshake - Design Bronwasser: kódy 221600, 221617, 221624, 221631, 221648, 221655, 221495.
- Lze mýt v myčce nádobí.

kód	mm	€
961124	ø116x(H)161	11,50

kód	mm	€
961117	ø113x(H)160	23,00

kód	mm	€
961131	32x27x(H)150	11,50







Pevné a odolné — Netoxické  
Bez zápachu — Pro teplé a studené hmoty

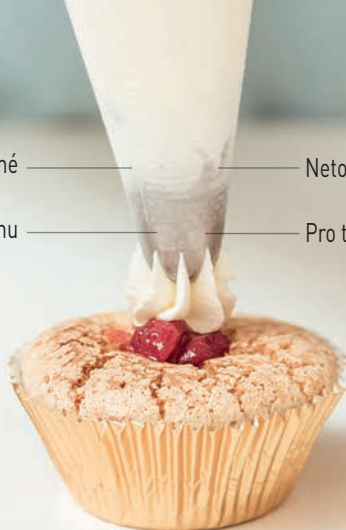

557105



### PLNÍČÍ SÁČEK

- Jednorázové.
- Vhodné pro teplou i studenou přípravu.
- Splňují HACCP normy.
- Tloušťka materiálu 80 mikronů.
- 100 ks v balení.

kód	mm	€
557112	445x220	14,50
557105	530x285	17,50



557303

### PLNÍČÍ SÁČEK PROTISKLUZOVÝ - 100 KS

- Jednorázové, rozložitelné.
- Vhodné pro teplou i studenou přípravu.
- Splňují HACCP normy.
- Tloušťka materiálu 80 mikronů.
- 100 ks v balení.

kód	baleno po	mm	€
557303	100	515x280	20,00



550120

550328

550526



### CUKRÁŘSKÉ SÁČKY – SADA 2 KS

- Bavlna, zevnitř potažena polyuretanem.
- S ouškem
- Možno čistit ve vroucí vodě.

kód	baleno po	mm	€
550120	2	(L)300	<b>7,60</b>
550229	2	(L)350	<b>8,70</b>
550328	2	(L)400	<b>9,90</b>
550427	2	(L)450	<b>11,50</b>
550526	2	(L)500	<b>13,00</b>



550106

550304

550502



### PLNICÍ SÁČEK

- Bezešvý super nylon.
- Dlouhá životnost, možnost zavěšení.
- Možno čistit ve vroucí vodě.

kód	baleno po	mm	€
550106	1	(L)300	<b>8,50</b>
550205	1	(L)350	<b>8,50</b>
550304	1	(L)400	<b>8,50</b>
550403	1	(L)450	<b>9,30</b>
550502	1	(L)500	<b>11,00</b>



Doporučuji



550113

**S.S.**  
(stainless steel)

### NÁSTĚNNÁ POLICE NEJEN NA PLNICÍ SÁČKY

- 4 nástavce pro plnicí sáčky, prostor pro uložení 31 trysek, 7 háčků na zavěšení kuchyňského náčiní, jako jsou špachtle, odkládací prostor pro další doplňky.

kód	mm	€
550113	500x360x(H)560	<b>67,00</b>





18/10  
stainless steel

### TRYSKY - ZOUBKOVANÉ



Ø14 Ø12 Ø10 Ø8 Ø6



551790

### TRYSKY - ZOUBKOVANÉ

- Set 5 velikostí.

kód	-	€
551790	ø6-8-10-12-14	13,00

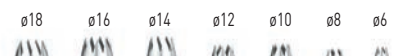

Ø18 Ø16 Ø14 Ø12 Ø10 Ø8 Ø6

551714

### TRYSKY - ZOUBKOVANÉ

- Set 7 velikostí.

kód	-	€
551714	ø6-8-10-12-14-16-18	16,50

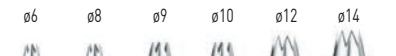

Ø6 Ø8 Ø9 Ø10 Ø12 Ø14

551370 551387 551271 551394 551424 551431

### VROUBKOVANÝ KONEC PRO RUKÁVY

kód	mm	€
551370	ø6	3,20
551387	ø8	3,20
551271	ø9	3,80
551394	ø10	3,80
551424	ø12	3,80
551431	ø14	3,80

### TRYSKY - HLADKÉ



Ø10 Ø8 Ø6 Ø4 Ø2



551691

### TRYSKY - HLADKÉ

- Set 5 velikostí.

kód	-	€
551691	ø2-4-6-8-10	12,00



Ø16 Ø14 Ø12 Ø10 Ø8 Ø6 Ø4

551615

### TRYSKY - HLADKÉ

- Set 7 velikostí.

kód	-	€
551615	ø4-6-8-10-12-14-16	16,50



Ø2 Ø3 Ø4 Ø6 Ø8 Ø9 Ø10

551325 551295 551332 551349 551356 551264 551363

### KONEC RUKÁVŮ JE ROVNÝ

kód	mm	€
551325	ø2	3,20
551295	ø3	3,20
551332	ø4	3,20
551349	ø6	3,20
551356	ø8	3,20
551264	ø9	3,80
551363	ø10	3,20



Ø15 Ø13 Ø11 Ø9 Ø7 Ø5 Ø3

551110



### TRYSKY - ZOUBKOVANÉ

- Sada 7 velikostí.

kód	-	€
551110	ø3-5-7-9-11-13-15	8,20



Ø17 Ø15 Ø13 Ø11 Ø9 Ø7 Ø5

551011



### TRYSKY - HLADKÉ

- Sada 7 velikostí.

kód	-	€
551011	ø5-7-9-11-13-15-17	8,20



Video

18/10  
stainless steel

### KONCOVKY DO CUKŘÁŘSKÉHO RUKÁVU

- Set obsahuje následující nástroje:

- plnění
  - makronky
  - zdobení
  - košíkový vzor
  - psaní
- Extra přesné díky ostrým hranám.

kód	€
551592	12,00

551592



### KONCOVKY DO CUKŘÁŘSKÉHO RUKÁVU

- Set obsahuje 5 trysek k dekorování:

- 2x hvězda
  - 1x květina
  - 1x okvětní lístek
  - 1x s "V" výřezem
- Extra přesné díky ostrým hranám.

kód	€
551202	12,00

551202



### KVĚTINOVÉ ZAKONČENÍ RUKÁVŮ

kód	mm	€
551219	ø10	3,20



### RUKÁVY OD KONCE KE KONCI S FRANCOUZSKOU HVĚZDIČKOU

kód	mm	€
551226	ø11	3,20



### KONCOVKA RUKÁVU VE TVARU V

kód	mm	€
551233	ø14	3,20



### KONCOVKA PRO VÝPLŇ RUKÁVŮ

kód	mm	€
551240	ø7	5,30
551257	ø4	5,30



### ZAKONČENÍ RUKÁVŮ STUHOV

kód	mm	€
551288	16x2	3,20



### KONCOVKY DO CUKŘÁŘSKÉHO RUKÁVU

- Sada 12 různých druhů trysek ve skladovacím boxu.

kód	€
551400	19,50



551400

Ceny bez DPH

HENDI

177





## FORMA NA CUPCAKE



kód	-	mm	€
689806	s hladkým okrajem	ø70x(H)68	5,60
689608	s válcovým okrajem	ø70x(H)68	7,30



## FORMA NA MOUČNÍK

- Obdélníková

kód	mm	€
682104	180x80x(H)60	11,50
682302	260x100x(H)75	14,00
682401	300x110x(H)75	17,50



Video



Video



512166

512173



512142

512159



512302

## TVAROVACÍ ČTVEREC SE STLAČOVADLEM

kód	-	mm	€
512166	kruh	65x65x(H)45	4,40
512173	kruh	80x80x(H)45	5,60
512227	stlačovač	63x63x(H)55	2,90
512234	stlačovač	80x80x(H)55	3,20

## KULATÝ POTRAVINOVÝ KRUŽEK

kód	-	mm	€
512142	kruh	ø80x(H)45	4,70
512159	kruh	ø100x(H)45	5,30
512203	stlačovač	ø80x(H)55	2,90
512210	stlačovač	ø100x(H)55	4,10

## KULATÝ POTRAVINOVÝ KROUŽEK

kód	mm	€
512135	ø60x(H)45	3,50
512104	ø70x(H)45	4,10
512302	ø90x(H)45	5,00

673782

**SADA VYKRAJOVÁTEK MOTÝLCI**

- 8 ks různých velikostí.

kód	mm	€
673782	(H)20	11,50



Video

673768

**SADA VYKRAJOVÁTEK**

- 9 ks různých velikostí.

kód	-	mm	€
673768	hvězdy	(H)30	13,50



673775

**SADA VYKRAJOVÁTEK TROJÚHELNÍKY**

- 6 ks různých velikostí.

kód	mm	€
673775	(H)50	13,50

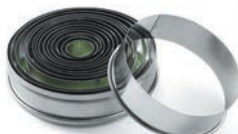

673416

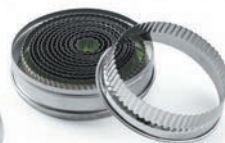

674413

**VYKRAJOVÁTKA KULATÁ – SADA**

- Sada 14 ks.

- Kulaté.

kód	-	mm	€
673416	hladký okraj, ø19-112	(H)35	14,50
674413	vroubkovaný okraj, ø18-108	(H)35	14,50



855751



553404

**KRÁJEC NA TĚSTO**

- Nerezový s polypropylenovou rukojetí

kód	mm	€
855751	150x110	7,60

**NŮŽ NA TĚSTO**

- Vyrobený celý výhradně z nerezové oceli

kód	mm	€
553404	150x110	6,10







677810

### SILIKONOVÁ NEPŘILNAVÁ PODLOŽKA NA PEČENÍ

kód	tloušťka (mm)	mm	€
677827	0.7	600x400	20,00
677810	0.7	530x325	19,00
677834	0.7	300x400	15,00



677018

### PODLOŽKA SILIKONOVÁ NA PEČENÍ NEPŘILNAVÁ

- Vyrobená ze 100% nepřítlnavého silikonu
- Barva černá

kód	mm	€
677018	300x400	17,50



512401



### PEKÁŘSKÁ A CUKRÁŘSKÁ FORMA - OBDÉLNÍK

- Nerezová ocel, tloušťka 1,5 mm.

kód	mm	€
512418	383x285x(H)50	27,00
512432	385x285x(H)60	29,00
512401	585x385x(H)50	37,00
512425	585x385x(H)60	40,00



512296



### PEKÁŘSKÁ A CUKRÁŘSKÁ FORMA - KULATÁ

- Nerezová ocel, tloušťka 1,5 mm.

kód	mm	€
512241	ø140x(H)50	10,50
512340	ø140x(H)60	12,00
512258	ø160x(H)50	13,00
512357	ø160x(H)60	13,50
512265	ø180x(H)50	13,00
512364	ø180x(H)60	14,00
512272	ø200x(H)50	14,50
512371	ø200x(H)60	15,00
512289	ø220x(H)50	14,00
512388	ø220x(H)60	14,50
512296	ø240x(H)50	14,00
512395	ø240x(H)60	17,00

## MAŠLOVAČKA CUKRÁŘSKÁ S NEREZOVÝMI ŠTĚTINAMI

- Štětiny z nerezové oceli.
- Odolná vůči vysokým teplotám.



kód	mm	€
515389	200x25	7,90
515396	220x50	12,50



515389



515396



515228



515327

## MAŠLOVAČKA CUKRÁŘSKÁ S PŘÍRODNÍMI ŠTĚTINAMI - SADA 2 KS

- Vepřové štětiny
- Rukojet z bukového dřeva



kód	baleno po	mm	€
515228	2	190x20	5,00
515327	2	210x40	8,20



515358



515365

## MAŠLOVAČKA CUKRÁŘSKÁ SE SILIKONOVÝMI ŠTĚTINAMI

- S polypropylenovou rukojetí.



kód	mm	€
515358	220x32	4,40
515365	230x45	5,60



833032



Video



## HRNEC S VODNÍM PLÁŠTĚM

- Vše z nerezové oceli
- Dvojitě stěny s nádržkou na vodu mezi nimi tvoří tzv. nepřímý ohřev, který zabraňuje připalování ohřívané čokolády a dalších tekutin.
- Rukojet bez vyhřívání
- Pohodlná nálevka na doplňování vody

kód	litry	mm	€
833032	1	330x165x(H)95	27,00



## ŠKRABKY NA TĚSTO

- Škrabka z polypropylenu.
- Lze mýt v myčce nádobí.

- Obdélníkové, půlkruhové a lichoběžníkové škrabky na těsto jsou k dispozici buď samostatně, nebo v sadách po 6 kusech.



6x



554142

### STĚRKA NA TĚSTO, PŮLKULATÁ - SADA 6 KUSŮ

kód	baleno po	mm	€
554142	6	104x74	8,70

6x



554197

### STĚRKA NA TĚSTO, PŮLKULATÁ - SADA 6 KUSŮ

kód	baleno po	mm	€
554197	6	130x100	8,70

6x

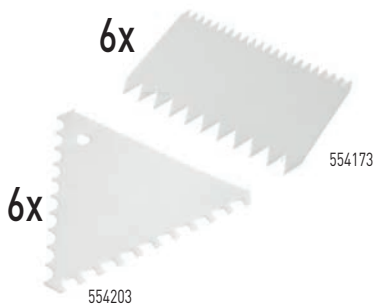

554173

6x

554203

### STĚRKA NA TĚSTO, OBDELNÍKOVÝ HŘEBEN - SADA 6 KUSŮ

- Bílý polypropylen.
- Obdélník, zubaté okraje.

kód	baleno po	mm	€
554173	6	110x72	8,70

### STĚRKA NA TĚSTO, TROJÚHELNÍKOVÝ HŘEBEN - SADA 6 KUSŮ

- Bílý polypropylen.
- Trojúhelník, zubaté okraje.

kód	-	baleno po	mm	€
554203	velké zuby	6	110x110	8,70
554210	malé zuby	6	110x110	8,70

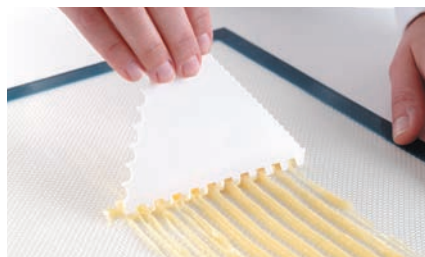

## ŠKRABKY NA TĚSTO

- Škrabka z polypropylenu.
- Lze mýt v myčce nádobí.
- Obdélníkové, půlkruhové a lichoběžníkové škrabky na těsto jsou k dispozici buď samostatně, nebo v sadách po 6 kusech.

NEW



554258

### ŠKRABKA NA TĚSTO PŮLKRUHOVÁ

kód	mm	€
554258	120x88	0,60



554265

### ŠKRABKA NA TĚSTO OBDELNÍKOVÁ

kód	mm	€
554265	120x96	0,60



554272

### ŠKRABKA NA TĚSTO LICHOBĚŽNÍKOVÁ

kód	mm	€
554272	216x128	1,20



6x

554166

### ŠTĚRKA NA TĚSTO PŮLKULATÁ - 6 KS

- Ohebná

kód	baleno po	mm	€
554166	6	120x88	3,40



6x

554364

### ŠTĚRKA NA TĚSTO - 6 KS

kód	baleno po	mm	€
554364	6	120x96	3,40



3x

554432

### ŠTĚRKA NA TĚSTO - 3 KS

kód	baleno po	mm	€
554432	3	216x128	3,40

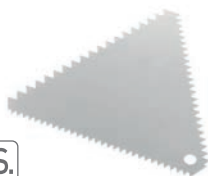

554227

### CUKRÁŘSKÁ ŠTĚRKA, TROJÚHELNÍKOVÝ HŘEBEN

- Nerezová ocel.
- Trojúhelník, zubaté okraje.

kód	mm	€
554227	110x110	6,70

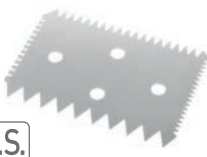

554234

### CUKRÁŘSKÁ ŠTĚRKA, OBDELNÍKOVÝ HŘEBEN

- Nerezová ocel.
- Obdélník, zubaté okraje.

kód	mm	€
554234	102x69	7,60

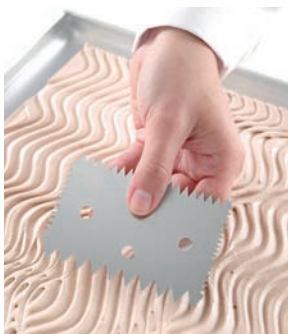



855775

855782

855683



Video



855706

855690

855744

## ŠPACHTLE NA OMELETY

- S pružnou čepelí

kód	tloušťka (mm)	délka čepelí (mm)	délka (mm)	€
855775	0.7	110	220	<b>7,00</b>
855782	0.7	200	343	<b>9,90</b>
855683	0.7	254	390	<b>9,90</b>

## ŠPACHTLE

- Pro cukrářské účely.

- Hladká flexibilní čepel.

kód	tloušťka (mm)	délka čepelí (mm)	délka (mm)	€
855706	0.5	110	220	<b>6,40</b>
855690	0.5	203	345	<b>7,90</b>
855744	0.5	255	400	<b>12,00</b>



- Čepel vyrobena z vysoce kvalitní nerezové oceli AISI420, rovná

- Střenka z termoplastického plastu SEBS

- Tvrdost 56-58 HRC

kód	tloušťka (mm)	délka čepelí/ nože (mm)	€
S719.008 1	1,5	210/80	<b>20,00</b>
S773.015 2	1,5	280/150	<b>28,00</b>
S772.020 3	1,5	480/350	<b>20,00</b>
S772.027 4	1,5	330/200	<b>24,50</b>
S772.035 5	1,5	400/270	<b>28,00</b>
S780.026 6	1,5	390/260	<b>24,50</b>
SZ22042B 7	1,4	705/420	<b>37,50</b>

**NEW**

Skládací police pro  
uložení koblíh

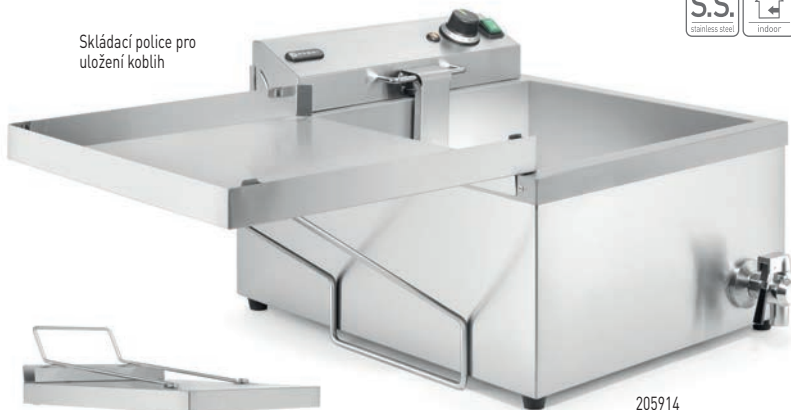

205914



Systém „studené zóny“,  
která odděluje smažené  
zbytky pod úroveň  
ohřívacího tělesa

Vypouštěcí  
kohoutek

### FŘITÉŽ NA KOBLIHY, OBJ. 12 L

- Ideální na fritování koblíh a jiného pečiva.
- Kompletně vyrobená z nerezové oceli, dodávána včetně dvou fritovacích mřížek (354x383 mm) s rukojetí, která se nezahřívá, ohříváče a víka, které lze využít jako odkapávací táč.
- Snadné ovládání a čištění, vhodná pro intenzivní používání.
- Vybavena velkou svařovanou olejovou nádrží (400x400x(H)160 mm) s max. kapacitou 12 litrů.
- Nádrž vybavena vypouštěcím kohoutkem, označením úrovně min/max oleje a "studenou zónu" pro prodloužení životnosti oleje.
- Odnímatelný ohřívací element s funkcí vypnutí po jeho vyjmutí a ochranou proti přehřátí.
- Teplotu lze nastavit od 50 do 190 °C.
- Světelná kontrolka ukazuje, zda je ohřívací element v provozu.
- Gumové protiskluzové nohy.

kód	litry	V	W	mm	€
205914	12	230	3500	630x860x(H)438	551,00





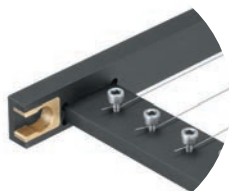

195789

### JEDNODUCHÁ KYTARA S CUKREM

- Nástroj pro přesné podélné a příčné krájení a rychlé porcování měkkých cukrářských výrobků, jako jsou ganache, smetanové krémy, marshmallows, pralinky a banketové dortové cukrovinky.
- Výrazný černý design: základní rám a rámy lusků z černého eloxovaného hliníku.
- Pracovní plocha a deska z nerezové oceli - zaručená odolnost a snadné čištění.
- Struny z hygienické chirurgické oceli.
- Profilovaná deska a struny zaručují výjimečnou přesnost práce; krájení s chirurgickou přesností.
- Speciálně navržené závěsy z mosazi - dlouhá životnost výrobku na rozdíl od jiných výrobků na trhu s plastovými závěsy.
- Protiskluzové nožičky pro stabilitu při práci.
- Součástí dodávky:
  - Součástí je 1 základna o rozměrech 600 x 400 x (V)100 mm,
  - 3 řezací rámy s vizuální indikací vzdálenosti strun:
- 9 strun s roztečí 45 mm
- 13 strun s roztečí 30 mm
- 17 strun s roztečí 22,5 mm
  - ocelová deska,
  - klíč pro výměnu strun.

kód	mm	€
195789	63x441x(H)109	1 310,00

### Užitné výhody:

- Zlepšení výroby v cukrárnách, pekárnách a gastronomických provozovnách.
- Vysoká přesnost: krájení těsta, dortů, pěn na mnoho rovnoměrných kousků bez deformace nebo žmolkování pomocí namontovaných ocelových strun rozmístěných v různých kombinacích velikostí.
- Efektivní a snadné nanášení směsi a odebrání nakrájeného výrobku díky ocelové desce, která je součástí sady.
- Možnost určení přesné hmotnosti každého nakrájeného konečného výrobku díky vhodné konstrukci závaží celého těsta.
- Jednoduchý princip ovládání umožňuje dokonalé krájení hmoty i méně zkušeným osobám.
- Snadná montáž, demontáž a údržba.



3 Řezací rámy se roztečí zipu na řez v krocích po 22,5 mm (17 mm), 30 mm (13 mm) a 45 mm (9 mm)



## PILA NA SUŠENKY

- Výrazný černý design: pouzdro z hygienického eloxovaného hliníku.
- Nůž z nerezové oceli, jediný na trhu schválený pro styk s potravinami, snadno vyjímatelný a vhodný pro mytí v myčce - vysoká hygiena zaručena.
- Nohy z teflonového plastu pro pohodlnou práci na jakékoli pracovní desce.
- Správně napnutá a upnutá čepel na frézované části - během práce se neohýbá ani neotáčí.
- Otvory na čepeli na obou stranách stejné - matici lze našroubovat vlevo i vpravo.
- Vybaveno odměrkou na krytu - nastavitelná tloušťka horní části houby: od 1 cm do 6 cm.
- Volný rozsah řezání piškotových vršků podle cukrářské normy: 60x40 cm.
- Možnost přesného řezání kulatých piškotových dortů o průměru: od ø5 cm do ø40 cm.
- Délka čepelce: 57 cm, s nastavitelnou výškou podle míry.

kód	mm	€
400098	620x120x(H)130	218,00

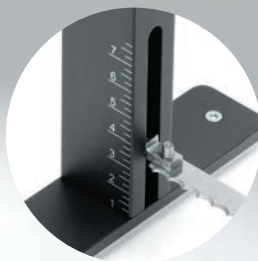

841068

### Výhody použití:

- Zrychlení procesu krájení piškotů až o 50 %.
- Snížení výrobních ztrát až o 20 %.
- Měření umožňuje přesné krájení a dosažení stejných vizuálních efektů krájení bez nutnosti použití dalších nástrojů - každá vrstva piškotového dortu je stejná.
- Pohodlí při práci: nůž je správně napnutý a fixovaný na krájeném kusu - neohýbá se ani neotáčí.





18/8

stainless steel



515044



Video



515150

### CUKRÁŘSKÉ RÁDÝLKO JEDNOSTRANÉ, 5 OSTRŮ

- Snadno nastavitelná šířka řezu od 13 do 125 mm.
- 5 hladkých kráječích kol z nerezové oceli, ø 55 mm.

kód	mm	€
515044	222x56x(H)55	61,00

### KRÁJEČ TĚSTA 7 KOL

- Snadno nastavitelná šířka řezu.
- 7 hladkých kráječích kol z nerezové oceli, ø 55 mm.

kód	mm	€
515150	222x80x(H)55	81,00



S.S.  
stainless steel



512500



Video

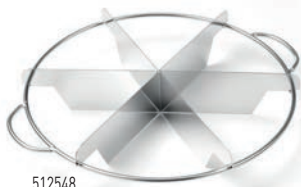

512548

### KRÁJEČ KOLÁČE

- Pro krájení kulatého koláče nebo dortu na stejné díly.

kód	-	mm	€
512500	8 porcí	ø320	42,50
512517	12 porcí	ø320	54,00
512531	16 porcí	ø320	59,00

### KRÁJEČ KOLÁČE

- Pro krájení kulatého koláče nebo dortu na stejné díly.

kód	-	mm	€
512548	6 porcí	ø270	30,50
512555	8 porcí	ø270	33,50





637791



na cukr moučku  
velikost děr:  
0,5x0,5 mm

na mouku a krupici  
velikost děr:  
1x1 mm

na strouhanku  
velikost děr:  
3x3 mm

**NEW**

18/0  
stainless steel

18/10  
stainless steel

food contact



637852



## PEKAŘOVO SÍTO

- S háčkem na zavěšení.

kód	-	mm	€
637791	na cukr moučku	ø250x(H)75	11,50
637821	na cukr moučku	ø410x(H)80	24,50
637807	na mouku a krupici	ø250x(H)75	13,50
637838	na mouku a krupici	ø410x(H)80	24,50
637814	na strouhanku	ø250x(H)75	13,00
637845	na strouhanku	ø410x(H)80	24,50

## PROSEVAČ MOUKY

- Tělo z nerezové oceli, síťovina z nerezové oceli.
- 2 vrstvy velmi jemné síťoviny.
- Se stiskací rukojetí (pružinový mechanismus).
- Objem: ~ 550 g.
- Lze mýt v myčce nádobí.

kód	mm	€
637852	187x125x(H)127	8,50



**NEW**

## CHLADNIČKA NA DORTY

- Vyrobeno z nerezové oceli s integrovanými nožičkami.
- Víceúčelové použití:
  - pro chlazení koláčů - zabraňuje hromadění nadměrné vlhkosti v koláči v důsledku odpařování tepla,
  - ke zdobení dortů, například při nalévání polevy nebo čokolády,
  - jako grilovací rošt a rošt na pečící pánev - usnadňuje odtékání tuku z pečeného masa,
  - jako ochrana pracovní desky stolu, na kterou se pokládá horký pokrm,
  - jako stabilní základ pro silikonové formy.
- Tloušťka drátu - ráfek: 3 mm.
- Tloušťka drátu - mřížka: 1,7 mm.

kód	mm	€
594032	ø320x(H)20	9,90



594032



659304



659403

## STĚRKA

- Rukojeť z ABS.
- Stěrka ze syntetické gumy.



kód	délka čepete (mm)	mm	€
659205	90	52x257	3,80
659304	116	70x358	5,60
659403	116	70x410	7,00



659007



659106

## STĚRKA

- Rukojeť z PA.
- Silikonová stěrka.



kód	délka čepete (mm)	mm	€
659014	90	55x266	5,00
659007	105	70x354	9,60
659106	105	70x420	9,30



658604



658802



658901



659458



659458



659472

## STĚRKA

- Rukojeť ze skleněných vláken zesíleného nylonu
- Stěrka z přírodní gumy
- Vhodná pouze pro přípravu studené kuchyně



kód	délka čepete (mm)	mm	€
658604	90	55x260	5,60
658703	90	75x320	11,50
658802	90	75x425	13,00
658901	150	100x515	23,00

## STĚRKA VE TVARU LŽICE

- Rukojeť z ABS.
- Stěrka ze syntetické gumy.

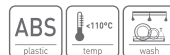

kód	délka čepete (mm)	mm	€
659472	117	75x408	8,20
659458	88	57x254	5,30
659465	117	75x357	7,90



563007



563106



659700



659809



## LŽICE

kód	mm	€
563007	375x70	5,80
563106	450x80	7,90
563205	575x105	12,50

## LŽICE EXOGLASS

- Vyrobeno z polyamidu



kód	mm	€
659700	(L)305	10,50
659809	(L)385	14,50





**NEW**

### DŘEVĚNÝ VÁLEČEK

- Vyrobeno z masivního bukového dřeva.
- S hladce pracujícími poniklovanými ocelovými kuličkovými ložisky.
- Ergonomické, tvarované rukojeti.
- Robustní kovová hřídel uvnitř zpevňuje konstrukci válečku.
- Váleček s kódem 515020 je díky své velikosti a hmotnosti vhodný pro válání velkého množství těsta najednou.
- Nelze mýt v myčce nádobí.



Vyrobeno z masivního bukového dřeva



S hladce pracujícími poniklovanými ocelovými kuličkovými ložisky

kód	mm	€
515020	ø75x640	49,00
515167	ø90x667	55,00

### VÁLEČEK NA TĚSTO Z NEREZU

- Šířka válečku: 246 mm.
- S kluznými ložisky.

kód	mm	€
515006	ø62x470	37,50



### VÁLEČEK NA TĚSTO S NEPŘILNAVÝM POUVRCEM

- Šířka válečku: 246 mm.
- Nerezový s nepřilnavým povrchem.
- S kluznými ložisky.
- Včetně pochromovaného stojáčku.



Video

kód	mm	€
515013	ø62x470	50,50







## NÁČINÍ KE ZPRACOVÁNÍ TĚSTA



### VÁLEČEK DĚROVACÍ NA TĚSTO

- Šířka válečku: 70 mm.

kód	mm	€
515099	85x210	21,50



### VÁLEČEK DĚROVACÍ NA TĚSTO

- Šířka válečku: 120 mm.

kód	mm	€
515112	140x210	23,50



### VÁLEČEK DĚROVACÍ NA TĚSTO

- Šířka válečku: 70 mm.

- Hroty z nerezové oceli.

kód	mm	€
515136	80x210	26,50



### VÁLEČEK DĚROVACÍ NA TĚSTO

- Šířka válečku: 120 mm.

- Hroty z nerezové oceli.

kód	mm	€
515143	140x210	33,50



Video



Odotlné nerezové hroty



### VÁLEČEK NA ŘEZÁNÍ TĚSTA - MŘÍŽKOVÝ VZOR

- Šířka válečku: 120 mm.

- Řezací kola z nerezové oceli.

kód	mm	€
515129	135x200	34,50



### DĚROVACÍ VÁLEČEK NA TĚSTO

- 60 mm široký váleček s 32 dlouhými odolnými plastovými hroty pro práci s tlustými těsty.
- Ideální pro těsto na dorty, pečivo stejně jako pro pizza těsto.
- Zabraňuje vytváření bublin v základě těsta a zajišťuje lepší výsledky pečení.

kód	mm	€
515037	210x73	12,00



### VÁLEČEK NA TĚSTO PROŘEZÁVACÍ

- Šířka válečku: 60 mm.

kód	mm	€
515068	80x210	6,70



### MŘÍŽOVACÍ VÁLEČEK NA TĚSTO

- Šířka válečku: 120 mm.

kód	mm	€
515075	130x200	8,70



## SILIKONOVÉ FORMY

- 100% nepřilnavý silikon.



677001

### MINI-CAKE

kód	pečivo (mm)	formy	€
677001	GN 1/3 80x30x(H)33	9	13,50



676509

### TARTELETTE

kód	pečivo (mm)	formy	€
676509	GN 1/3 ø80x(H)17	15	13,50



676905

### MUFFINS

kód	pečivo (mm)	formy	€
677209	GN 1/3 ø69x(H)40	6	13,50
676905	GN 1/3 ø50x(H)30	11	13,50

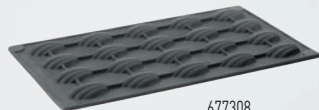

677308

### MADELEINES

kód	pečivo (mm)	formy	€
677308	GN 1/3 42x29x(H)11	20	12,50



## SILIKONOVÉ FORMY

- Vyrobeno ze 100% nepřilnavého silikonu.
- Ideální pro: pečení, zmrazování, vytváření jednoporcí.
- Teplotní odolnost: od -30 °C do 230 °C.
- Lze je používat v mikrovlnné troubě a mýt v myčce nádobí.



**NEW**

### SILIKONOVÁ FORMA SQUARE

- Čtvercové formy o rozměrech 5,5x5,5 cm.

kód	formy	mm	€
677261	35	570x375x(H)25	40,50



677261



### SILIKONOVÁ FORMA HEART

- Formy ve tvaru srdce o rozměrech 7,5x6 cm.

kód	formy	mm	€
677254	20	570x375x(H)35	37,50



677254



### SILIKONOVÁ FORMA OVAL

- Oválné formy o rozměrech 5x3 cm.

kód	formy	mm	€
677247	50	570x375x(H)20	43,50



677247



### SILIKONOVÁ FORMA MINI-MUFFIN

- Kulaté formy o průměru ø3,5 cm, ideální například na mini muffiny.

kód	formy	mm	€
677230	48	570x375x(H)25	37,50



677230



### SILIKONOVÁ FORMA MUFFIN

- Kulaté formy o průměru ø7 cm, ideální například na muffiny.

kód	formy	mm	€
677223	24	570x395x(H)40	43,50



677223



### SILIKONOVÁ FORMA SEMI-SPHERE

- Půlkruhové formy o průměru ø7 cm.

kód	formy	mm	€
677216	24	600x395x(H)35	40,50



677216





#### STABILIZÁTOR TEPLoty

Již od první sekundy práce hořák dosahuje optimální hodnoty teploty plamene - 1300 °C  
OPAKOVATELNOST DÍKY SYSTÉMU BLUE HEAT

#### OTVORY PŘÍSTUPU VZDUCHU

Vstupy vzduchu do komory pro lepší spalování.  
VYSOKÁ SÍLA PLAMENE  
SPALOVÁNÍ BEZ SAŽÍ



design by  
Robert Bronwasser



#### PRECIZNÍ OVLÁDÁNÍ PLAMENE

Ideální na opalování: cukrů, bílkovin, sýrů, ovoce, zeleniny i masa  
SNADNÁ KONTROLA DÉLKY PLAMENE V ROZSAHU 15-150 MM

#### NEJDELŠÍ TRYSKA PLAMENE 100 mm

- bezpečné flambování
  - přesné nasměrování plamene ohně i tepelného zpracování
  - maximální ochrana ruky před vysokou teplotou
- POHODLÍ a SVOBODA

#### BLESKOVÁ INSTALACE

Ukazatel umístění na BEZPEČNOSTNÍM KRYTÍ usnadňuje rychlou instalaci nádržky. Jeden klik a BEZPEČNĚ jste vyměnili zásobník. **KDYŽ DŮLEŽITÝ JE ČAS – MÁŠ JISTOTU SPRÁVNĚ UMÍSTĚNÉHO PŘÍPOJENÍ**

### HENDI JET KUCHAŘSKÝ HOŘÁK

- Navrhl ji Robert Bronwasser s ohledem na šéfkuchaře.
- Tuto svítilnu je radost používat díky stylovému matně černému designu se zelenými akcenty a ergonomické rukojeti.
- Svítilna se snadno a bezpečně připevňuje k plynové kartuši (po vyčerpání plynu je možné ji vyměnit) a zakrývá celou horní část kartuše.
- Piezoelektrické zapalování usnadňuje zapalování, velký plynový volič umožňuje snadné nastavení velikosti a intenzity plamene.
- Tento kuchařský hořák může pracovat v každém úhlu, dokonce i vzhůru nohama, díky vylepšené konstrukci hořáku, která zabraňuje třepení.
- Přesná regulace plamene až do délky plamene 150 mm.
- Plynová kartuše není součástí sady.

198254



kód	-	mm	€
198247	pouze hořák	185x65x(H)100	23,00
198254	sada: hořák a vložka	175x68x(H)260	29,00



360°

#### VERTIKÁLNÍ PRÁCE - Gen 2.0

- intenzivní - nasměrovatelný tok / 360 stupňů.
  - plamen se nevtaňuje ve směru hořáku a ruky
- UNIVERZÁLNÍ A BEZPEČNÝ

#### PLYNOVÝ PLÁŠŤ

Je vybaven ochranným krytem s jednocestným ventilem a zajišťuje tak stálou ochranu při manipulaci s plamenem.

#### SPOLEHLIVÝ

Iniciátor plamene používá krystalický elektrický výboj, který se objeví na povrchu v důsledku mechanického působení  
STLAČTE I PRACUJE - NENÍ POTŘEBA MĚNIT BRUSNÉ KAMENY NEBO KUPOVAT DALŠÍ HOŘÁK

#### NAVRŽENÝ PRO KUCHAŘSKÉ VÝZVY

Lehká a velmi odolná konstrukce hořáku, to je zásluha vysoce kvalitních materiálů.  
Odolné tělo s plynovým krytem  
NEKUPUJTE HRAČKY VYBĚRTE SI NÁSTROJ NA LÉTA!

#### NAVRŽENO, ABY BYL LÉPE VIDĚT

Kontrastní barvy umožňují okamžité objevení mezi kuchyňskými nářadím



199039

#### LPG PLYNOVÁ CARTRIDGE

- Určeno pro flambovací pistole (198216, 198247)
- Nepoužívejte k plnění plynových zapalovačů apod.
- Sada 4 kusů

kód	baleno po	€
199039	4	8,70







Video



198209



198223



199008

### HOŘÁK NA CRÈME-BRÛLÉE

- Plynový, plnitelný - automatické zapálení
- Dodáváno prázdné
- S podstavcem

kód	mm	€
198209	145x70x(H)190	40,50

### HOŘÁK NA CRÈME-BRÛLÉE

- Plynový, znovu plnitelný - automatické zapalování.
- Hořák dodáván prázdný.
- Dodáván s podstavcem.

kód	mm	€
198223	115x50x(H)155	19,00

### PLYNOVÁ NÁPLŇ

- S různými druhy trysek.

kód	baleno po	litry	€
199046	4	0.2	5,80
199008	1	0.2	1,60



783153

783160

783177

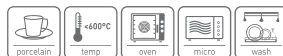

### MISKA ZAPÍKACÍ

- Vyrobeno z porcelánu s ozdobnými drážkami

kód	aby jednotka	mm	€
783153	12	ø70x(H)35	3,80
783160	6	ø90x(H)48	3,50
783627	6	ø100x(H)25	3,50
783177	6	ø120x(H)55	6,40



## ROTAČNÍ VAFLOVAČE

- Kryt je vyroben z hliníkového odlitku.
- Otočná hlava usnadňuje rovnoměrné rozdělení těsta a rovnoměrné propečení vaflí.
- Trávivý nepřilnavý povrch Whitford® QuanTanium® umožňuje snadnější vyjmutí hotových vaflí.
- Odnímatelné formy - snadné čištění po použití nebo výměna v případě poškrábání.
- Kontrolky LED indikují provoz zařízení a dosažení nastavené teploty.

- Zvukový signál signalizující, že je plotýnka nahřátá a vafle jsou hotové.
- Ľstupňové nastavení teploty v rozsahu: přibližně od 130 °C do 200 °C.
- Vyjímateľná odkapávací miska z nerezovej ocele, lze mýt v myčce nádobí.
- Součástí sady je odměrka pro snadné odměření stejných porcí těsta.

**WARING**

Al  
aluminium

S.S.  
stainless steel

temp  
-200°C

**NEW**



WW180XCE

### ROTAČNÍ VAFLOVAČ NA BELGICKÉ VAFLE S ODNÍMATELNÝMI DESKAMI

- Účinnost: až 25 vaflí za hodinu (tloušťka 25 mm).
- Rozměry vaflí: 170x170 mm.

kód	V	W	mm	€
WW180XCE	230	1200	267x432 x H 216	<b>742,00</b>



BWB300XCE

### ROTAČNÍ VAFLOVAČ NA VAFLE BUBBLE WAFFLES S ODNÍMATELNÝMI DESKAMI

- Účinnost: až 25 vaflí za hodinu (tloušťka 25 mm).
- Rozměry vaflí: Rozměry: 210x165 mm.

kód	V	W	mm	€
BWB300XCE	230	1200	267x432 x H 216	<b>739,00</b>



WW200E

### ROTAČNÍ VAFLOVAČ NA BELGICKÉ VAFLE S ODNÍMATELNÝMI DESKAMI

- Účinnost: až 50 vaflí za hodinu (tloušťka 25 mm).
- Rozměry vaflí: 170x170 mm.

kód	V	W	mm	€
WW200E	230	1400	280x432 x H 254	<b>1 070,00</b>



Video

## KULATÝ VAFLOVAČ NA BELGICKÉ VAFLE

- Ideální pro všechny typy stravovacích zařízení, která chtějí rozšířit svou nabídku o lahodné vafle belgického typu. Ideální také pro samoobslužné snídaňové bufety v hotelech.
- Výkon: až 20 vafelů za hodinu
- Vaflovače ze smaltovaného litého hliníku, lze čistit kartáčem.
- Velikost vafle: průměr  $\varnothing$  190 mm, tloušťka až 23 mm
- Plynulá regulace teploty pomocí termostatu od 50°C do 220°C
- Časovač: až 15 minut

kód	V	W	mm	€
212172	230	1000	250x491x(H)285	203,00



- Ideální pro všechny typy stravovacích zařízení, která chtějí rozšířit svůj sortiment o atraktivní vafle na tyčí nebo kukuřičné pářky.
- Pouzdro z nerezové oceli 18/0 pro dlouhou životnost a snadné čištění
- Větrací otvory v krytu chrání ovládací prvky před přehřátím.
- Vaflovače ze smaltovaného litého hliníku, lze čistit kartáčem.

- Rukojeť bez vyhívání
- Odkapávací miska na přebytečné těsto pro snadné čištění pracovní plochy
- Plynulá regulace teploty od 50°C do 220°C pomocí termostatu.
- Časovač: až 15 min.



212189

## VAFLOVAČ NA KUKUŘIČNÉ PSÍKY

- Možnost pečení 6 vafelů nebo kukuřičných pářků najednou
- Speciální drážky pro pečící tyčinky
- Čistá hmotnost: 10 kg

kód	V	W	mm	€
212189	230	1550	390x378x(H)229	328,00



212165

## VAFLOVAČ LOLLY

- Možnost pečení 4 vafelů najednou, každá o délce 255 mm (bez tyčinky)
- Speciální drážky pro tyčinky
- Čistá hmotnost: 10,5 kg

kód	V	W	mm	€
212165	230	1750	314x417x(H)229	328,00

## VAFLOVAČE

- Žehličky na vafle ze smaltované litiny lze čistit kartáčem.
- Termostatický regulátor teploty.
- Včetně vidličky na vafle.
- Izolovaná rukojeť.
- Odnímatelný tác na drobky.



212103

212127

212134

### VAFLOVAČ 'LIÈGE'

- Liège vafle, 2 desky 4x6 cm s obdélníkovým vzorem.

kód	V	W	mm	€
212103	230	1500	330x360x(H)561	328,00

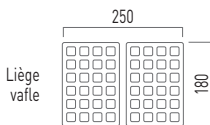

### VAFLOVAČ 'BRUSSELS'

- Bruselské vafle, 2 desky 3x5 s obdélníkovým vzorem.

kód	V	W	mm	€
212127	230	2200	330x520x(H)560	328,00

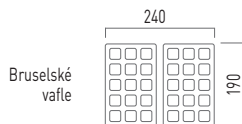

### VAFLOVAČ "SRDCE"

- Květinové vafle, vzor 5 spojených srdcí.

kód	V	W	mm	€
212134	230	2200	330x543x(H)550	328,00





212028

525197

### PALAČINKOVAČ

- Určeno pro přípravu palačinek.
- Pečící litinová plocha s nepřilnavým povrchem o  $\varnothing$ 400 mm.
- Rovnoměrné rozložení tepla po povrchu.
- Včetně dřevěné špachtle.
- Tělo z nerezové oceli.
- Plynule nastavitelný termostat od 50 °C do 300 °C.
- Ochrana proti přehřátí a EGO termostat.

kód	V	W	mm	€
212028	230	3000	458x520x(H)165	252,00

### DŘEVĚNÉ ROZMETADLO NA PALAČINKY

- Charakteristický tvar - ideální pro rozptěnění těsta na varnou plochu.
- Doporučeno pro použití s palačinkovačem s kódem: 212028

kód	€
525197	7,00



282755

282731

### STROJ NA CUKROVOU VATU

- Určeno pro použití na akcích s dětmi ve stravovacích zařízeních i v domácnostech.
- Miska z nerezové oceli, lze mýt v myčce nádobí
- Upevnění mísy ke skříni motoru pomocí 4 svorek.
- Růžově lakovaný ocelový kryt přitahuje pozornost nejmladších zákazníků
- Zásuvka v krytu motoru pro drobné příslušenství
- Samostatné vypínače pro napájení a vytápění s integrovanými kontrolkami
- Voltmetr indikující aktuální napětí
- Pojistka proti přetížení, která zabraňuje vyhoření motoru v případě zablokování.
- Dávkovač cukru je součástí dodávky
- Hmotnost: 11 kg
- Kryt pro stroj na cukrovou vatu (282755) je třeba zakoupit zvlášť.

kód	V	W	mm	€
282731	230	1200	520x520x(H)480	363,00

### VÍKO PRO STROJ NA CUKROVOU VATU

- Poskytuje účinnou ochranu připravované cukrové vaty před vnější kontaminací.
- Umožňuje pozorování výrobního procesu
- Vyrobeno z plastu
- Vhodné pro stroj na cukrovou vatu 282731



kód	mm	€
282755	$\varnothing$ 520x(H)350	113,00



## OHŘÍVAČ NACHO

- Pouzdro z nerezové oceli a kouřového tvrzeného skla.
- Vnitřní komora z nerezové oceli AISI 304, s LED světlem.
- V zadní části - 2 výklopné dveře s klikou.
- Je vybaven zásobníkem na drobký.
- 1 vypínač a 1 vypínač světla.
- Maximální teplota ohřevu: 58 °C.
- Maximální zatížení: 35 l.
- Stupeň vodotěsnosti: IPX3.

kód	V	W	mm	€
282779	230	500	400x344x(H)525	261,00



282779



## OMÁČNÍK S DÁVKOVAČEM

- Pouzdro, pružina v dávkovači a mechanický systém jsou vyrobeny z nerezové oceli AISI 304.
- Spodní část dávkovače z polypropylenu.
- Odnímatelné: víko, dávkovací pumpa.
- Víko je opatřeno 2 západkovými zámký.
- S ochranným čidlem proti přehřátí - zapne zvukovou signalizaci a automaticky vypne ohřev.
- Nastavitelná teplota ohřevu: až 90 °C.
- Vydaná porce omáčky: 35 ml.
- Nelze mýt v myčce nádobí.

kód	litry	V	W	mm	€
558126	3	230	900	ø180x(H)502	522,00

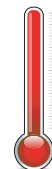

<90 °C

558126



## HRANOLKY A NÁLEVKA NACHOS

- Vyrobená z polykarbonátu
- Šířka plnicího otvoru: 75 mm
- Pro praváky i leváky

kód	mm	€
642566	233x205	12,00



642566







282748



282762

### VÝROBNÍK POPCORNŮ

- Profesionální, vysoce účinný a energeticky úsporný stroj na výrobu popcornu pro všechny druhy stravovacích zařízení.
- Nosný rám z hliníkové slitiny
- Robustní kryt z tvrzeného skla a červeně práškově lakované oceli
- Velké výklopné dveře z akrylového skla pro bezpečný provoz
- Míchací systém zabudovaný v hrnci, který zabraňuje připalování popcornu.
- Rukojeti z nehrějivého plastu pro snadné a přesné vyprazdňování mísy
- Pohodlná klapka pro odstranění popcornu
- Zásuvka pod přihrádkou pro snadné odstraňování drobků a zbytků jader



- Osvětlený interiér
- Vyhřívání dna komory
- Délka jednoho cyklu: cca 2 min.
- Hmotnost: ±25 kg

kód	barva	V	W	mm	€
282762	Černá	230	1500	574x420x(H)778	435,00
282748	Červená	230	1500	574x420x(H)778	435,00

S praktickou sběrnou zásuvkou na drobků a nepopsaná zrnka popcornu



562017



### NABĚRAČKA

kód	litry	mm	€
562000	0.125	(L)187	3,20
562017	0.25	(L)250	4,10
562079	0.65	(L)330	7,60



Video



## ČOKOLÁDOVÁ FONTÁNA

- Nerezová ocel
- Minimální množství čokolády: 1 kg
- Maximální množství čokolády: 8 kg
- Se samostatným spínačem pro motor a topné těleso



Čokoládová fontána 3 patra

Čokoládová fontána 5 pater

Čokoládová fontána 6 pater

kód	274101	274156	274163
regulace teploty	45°C	110°C	150°C
min. množství čokolády	1 kg	2,5 kg	2,5 kg
max. množství čokolády	1,5 kg	6 kg	8 kg
rozměry	ø210x(H)400 mm	ø330x(H)700 mm	ø370x(H)840 mm
výkon/napětí	170 W/230 V	265 W/230 V	300 W/230 V
€	78,00	522,00	667,00

Ceny bez DPH

 HENDI

205

